

Большое спасибо за покупку нового автомобиля Jetour.

Чтобы узнать, как правильно эксплуатировать и обслуживать автомобиль, внимательно прочитайте данное руководство.

После прочтения данного руководства оставьте его в автомобиле для дальнейшего использования. Пожалуйста, оставьте данное руководство в автомобиле при перепродаже, так как новому владельцу также потребуется прочитать содержащуюся существующие информации в нем информацию.

Вся информация и технические характеристики в данном руководстве актуальны на момент печати. Chery Commercial Vehicle Co., Ltd. оставляет за собой право вносить изменения в конструкцию и технические характеристики в любое время без предварительного уведомления.

Станция технического обслуживания Jetour эксклюзивно авторизована Chery Commercial Vehicle Co., Ltd. и предоставит вам профессиональные высококачественные услуги. Помните, что сервисная станция Jetour лучше всех знает ваш автомобиль и имеет обученных на заводе техников и запасные части OEM, которые гарантируют ваше удовлетворение. Не используйте запасные части или аксессуары не OEM для модификации вашего автомобиля. Модификация автомобиля повлияет на его маневренность, безопасность или долговечность.

В зависимости от комплектации и характеристик вашего автомобиля некоторые описания и иллюстрации могут отличаться от тех, что указаны на вашем автомобиле.

Все данные, описания и иллюстрации, представленные в данном руководстве, не могут служить основанием для предъявления претензии.

Все права защищены. Этот документ нельзя воспроизводить или копировать полностью или частично без письменного разрешения Chery Commercial Vehicle Co., Ltd.

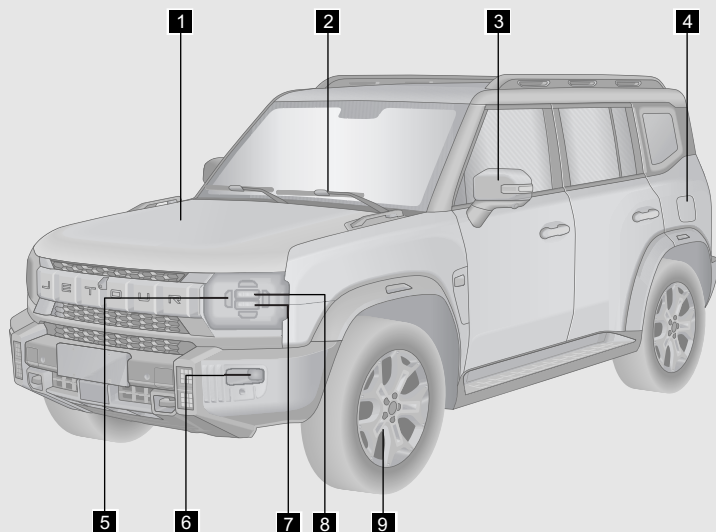

<b>1</b> Капот .....	Стр.104
<b>2</b> Щетка переднего стеклоочистителя .....	Стр.39
<b>3</b> Наружное зеркало заднего вида .....	Стр.34
<b>4</b> Крышка топливного бака.....	Стр.108
<b>5</b> Дневные ходовые огни/Габаритный свет .....	Стр.43
<b>6</b> Передний противотуманный фонарь.....	Стр.41
<b>7</b> Ближний свет.....	Стр.40
<b>8</b> Дальний свет .....	Стр.40
<b>9</b> Шина .....	Стр.207

Примечание: Для получения информации обо всем оборудовании, пожалуйста, обратитесь к фактическому автомобилю.

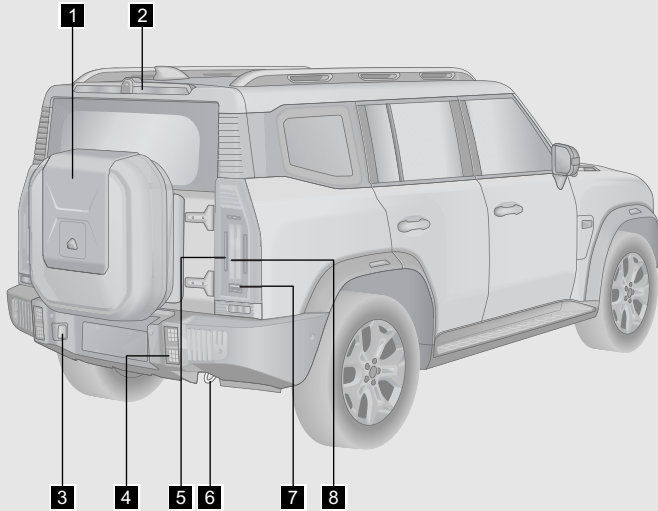

<b>1</b> Запасная шина .....	Стр.186
<b>2</b> Высокий стоп-сигнал .....	Стр.43
<b>3</b> Подсветка номерного знака .....	Стр.87
<b>4</b> Задний противотуманный фонарь .....	Стр.41
<b>5</b> Дневные ходовые огни/Габаритный свет .....	Стр.43
<b>6</b> Буксировочный крюк .....	Стр.198
<b>7</b> Фонарь заднего хода .....	Стр.43
<b>8</b> Стоп-сигнал.....	Стр.43

Примечание: Для получения информации обо всем оборудовании, пожалуйста, обратитесь к фактическому автомобилю.

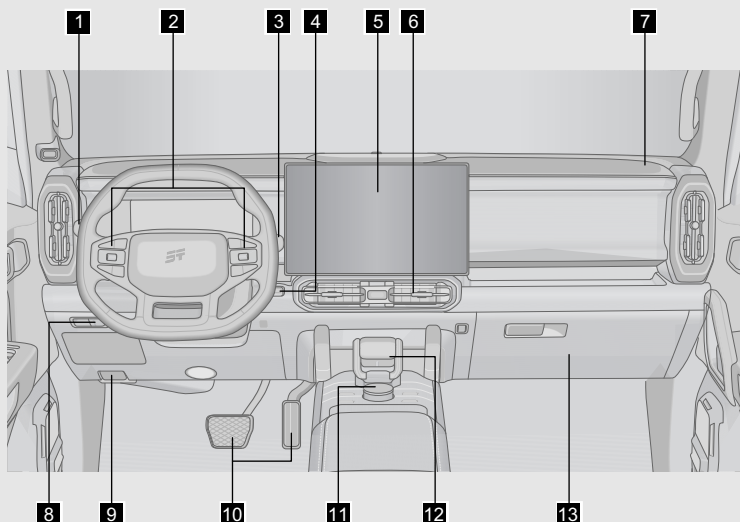

<b>1</b>	Комбинированный переключатель фар .....	Стр.40
<b>2</b>	Кнопки для рулевого колеса .....	Стр.32
<b>3</b>	Комбинированный переключатель стеклоочистителей.....	Стр.37
<b>4</b>	Переключатель ENGINE START STOP .....	Стр.113
<b>5</b>	Мультимедийный дисплей .....	Стр.84
<b>6</b>	Выход переднего кондиционера .....	Стр.90
<b>7</b>	Фронтальная подушка безопасности переднего пассажира .....	Стр.136
<b>8</b>	Переключатель стояночного тормоза EPB.....	Стр.125
<b>9</b>	Рычаг фиксатора капота .....	Стр.104
<b>10</b>	Педаль тормоза/Педаль акселератора	
<b>11</b>	Ручка центрального переключателя управления .....	Стр.123
<b>12</b>	Рычаг переключения передач .....	Стр.118
<b>13</b>	Перчаточный ящик .....	Стр.100

Примечание: Для получения информации обо всем оборудовании, пожалуйста, обратитесь к фактическому автомобилю.

## 1. ВВЕДЕНИЕ

1-1. Как читать это руководство		1-7. Как сэкономить топливо и продлить срок службы автомобиля	
Как читать это руководство.....	3	Как сэкономить топливо и продлить срок службы автомобиля .....	14
Содержание .....	3	1-8. Меры предосторожности перед вождением автомобиля	
Иллюстрированный указатель.....	3	Проверка безопасности .....	15
Индекс.....	3	Перед запуском двигателя .....	15
1-2. Символы в руководстве		После запуска двигателя .....	16
Символы в руководстве.....	4	Во время вождения.....	16
1-3. Осмотр нового автомобиля		Стояночная операция ....	16
Свидетельство о регистрации пользователя .....	5	Парковка на склоне.....	17
Карта доставки Jetour .....	6	Проверьте вытяжную систему .....	18
1-4. Карта консультационного обслуживания «От человека к человеку»		1-9. Меры предосторожности при вождении по бездорожью	
Карта консультационного обслуживания «От человека к человеку» .....	8	Вождение по бездорожью .....	19
1-5. Осмотр нового автомобиля		1-10. Меры предосторожности при движении под дождем	
Осмотр нового автомобиля .....	12	При движении по скользкому дорожному покрытию ....	19
Сертификат проверки доставки .....	12	Вождение по воде.....	20
1-6. Обкатка нового автомобиля		1-11. Меры предосторожности при вождении зимой	
Обкатка нового автомобиля .....	13	Советы по вождению автомобиля в зимних условиях .....	20
		Вождение по дороге, покрытой льдом и снегом.....	21

<p>Цепи для шин..... 22</p> <p><b>2. ПОДГОТОВКА К ВОЖДЕНИЮ</b></p> <hr style="border: 1px solid blue;"/> <p>2-1. Комбинации приборов</p> <p style="padding-left: 20px;">Обзор приборной панели..... 24</p> <p style="padding-left: 20px;">Индикатор работы/неисправности..... 27</p> <p>2-2. Рулевое колесо</p> <p style="padding-left: 20px;">Клаксон ..... 32</p> <p style="padding-left: 20px;">Кнопки для рулевого колеса ..... 32</p> <p style="padding-left: 20px;">Регулировка рулевого колеса ..... 33</p> <p>2-3. Зеркало заднего вида</p> <p style="padding-left: 20px;">Внутреннее зеркало заднего вида ..... 34</p> <p style="padding-left: 20px;">Наружное зеркало заднего вида ..... 34</p> <p>2-4. Система стеклоочистителей</p> <p style="padding-left: 20px;">Работа стеклоочистителя ..... 37</p> <p style="padding-left: 20px;">Замена щетки стеклоочистителя ..... 39</p> <p>2-5. Система освещения</p> <p style="padding-left: 20px;">Внешнее освещение ..... 40</p> <p style="padding-left: 20px;">Внутреннее освещение..... 43</p> <p style="padding-left: 20px;">Инструкции по запотеванию для света ..... 44</p> <p style="padding-left: 20px;">Интеллектуальная функция дальнего / ближнего света (при наличии) ..... 44</p>	<p>2-6. Сиденье</p> <p style="padding-left: 20px;">Правильное положение сидья ..... 45</p> <p style="padding-left: 20px;">Подголовник ..... 46</p> <p style="padding-left: 20px;">Переднее сиденье ..... 47</p> <p style="padding-left: 20px;">Второй ряд сидений..... 50</p> <p>2-7. Ремень безопасности</p> <p style="padding-left: 20px;">Ремень безопасности .... 51</p> <p style="padding-left: 20px;">Преднатяжитель ремня безопасности (при наличии) ..... 56</p> <p>2-8. Система безопасности для детей</p> <p style="padding-left: 20px;">Система безопасности для детей ..... 57</p> <p style="padding-left: 20px;">Установка удерживающей системы для ребёнка (ISOFIX) ..... 60</p> <p><b>3. ВНУТРЕННЯЯ ФУНКЦИЯ</b></p> <hr style="border: 1px solid blue;"/> <p>3-1. Информация о ключе</p> <p style="padding-left: 20px;">Смарт-ключ ..... 67</p> <p style="padding-left: 20px;">Рабочий диапазон..... 70</p> <p style="padding-left: 20px;">Вход без ключа ..... 70</p> <p style="padding-left: 20px;">Режим приветствия (при наличии) ..... 70</p> <p style="padding-left: 20px;">Включение охранной системы автомобиля ..... 71</p> <p style="padding-left: 20px;">Система иммобилайзера ..... 72</p> <p>3-2. Двери</p> <p style="padding-left: 20px;">Переключатель дверного замка..... 73</p> <p style="padding-left: 20px;">Отпирание дверей внутренней ручкой ..... 74</p>
--	--

<p>Дверной механический переключатель..... 74 Замок от детей ..... 75</p> <p>3-3. Окна</p> <p>    Электрические     стеклоподъемники ..... 76     Функция     дистанционного     управления окном..... 77     Функция защиты от     замятия окна ..... 78</p> <p>3-4. Панорамный люк с     электроприводом</p> <p>    Панорамная люк (при     наличии) ..... 80     Функция защиты от     заземления люка с     электроприводом ..... 82     Управление     мультимедийным     дисплеем..... 83</p> <p>3-5. Мультимедийный     дисплей</p> <p>    Мультимедийный вид .... 84     Настройки     автомобиля ..... 85     Голосовой помощник ..... 88</p> <p>3-6. Автоматическая система     кондиционирования     воздуха</p> <p>    Автоматическая     система     кондиционирования     воздуха..... 90     Работа кондиционера .... 91     Режим охлаждения     кондиционера     воздуха..... 95     Работа обогрева     кондиционера..... 97</p>	<p>Воздуховыпускные отверстия Управление воздушным потоком ..... 97 Функция охлаждения коробки подлокотника на вспомогательной приборной панели ..... 97</p> <p>3-7. Беспроводная     зарядка</p> <p>    Беспроводная     зарядка (при наличии) ... 98</p> <p>3-8. Пространство для     хранения</p> <p>    Пространство для     хранения ..... 99</p> <p>3-9. Электрическая     розетка</p> <p>3-10. Порт USB</p> <p>    Передний USB-порт ..... 103     Задний USB-порт..... 103</p> <p>3-11. Солнцезащитные     козырьки и     косметическое зеркало</p> <p>3-12. Капот</p> <p>    Открытие/закрытие     капота ..... 104</p> <p>3-13. Дверь багажного     отделения</p> <p>    Дверь багажного     отделения с     электродвигателем..... 105     Аварийное открытие     двери багажного     отделения..... 107</p>
--	---

3-14. Крышка топливного бака

## 4. ВОЖДЕНИЕ АВТОМОБИЛЯ

4-1. Режим питания автомобиля

Переключатель  
ENGINE START STOP .... 113

4-2. Запуск и выключение двигателя

Нормальный запуск и выключение ..... 114

Запуск и остановка в аварийной ситуации .... 115

Вождение автомобиля ..... 116

Адаптивная система управления двигателем ..... 117

4-3. Бензиновый сажевый фильтр (GPF)

Бензиновый сажевый фильтр (GPF) ..... 117

4-4. Трансмиссия

Автоматическая трансмиссия ..... 118

Лопасть переключения передач (при наличии) ..... 121

4-5. Режим управления ползанием (CCO)

Режим управления ползанием (CCO) (при наличии) ..... 121

4-6. Интеллектуальная система своевременного полного привода (AWD)

Интеллектуальная система своевременного полного привода (AWD) (при наличии) .... 123  
Режим вождения (при наличии) ..... 123

4-7. Рулевая система

Система рулевого управления с электроусилителем (EPS) ..... 124

4-8. Тормозная система

Система электрического стояночного тормоза (EPB) ..... 125

Система автоматического удержания (AUTO HOLD) ..... 128  
Ножной тормоз ..... 130

4-9. Антиблокировочная тормозная система (ABS)

Антиблокировочная тормозная система (ABS) ..... 131

4-10. Система динамической электронной стабилизации кузова автомобиля

Система динамической электронной стабилизации кузова автомобиля ..... 133

Расширенная функция.....	134	5-5. Система помощи при движении по полосе (при наличии)	
4-11.Подушка безопасности (SRS)		Система помощи при движении по полосе ....	161
Подушка безопасности (SRS) .....	136	Система предупреждения о выходе из полосы движения (LDW) .....	162
<b>5. ПОМОЩЬ В ВОЖДЕНИИ</b>		Система предотвращения дорожно-транспортных происшествий (RDP) ....	164
5-1. Система стоп-старт		Система аварийного удержания полосы движения (ELK) .....	165
Система стоп-старт .....	147	5-6. Система обнаружения слепых зон (BSD)	
5-2. Крузинг система (при наличии)		Система обнаружения слепых зон (BSD) (при наличии) .....	167
Система крузинг-контроля .....	150	Система оповещения о перекрестном движении сзади (-RCTA) (при наличии) ....	168
Система адаптивного крузинг-контроля (ACC) .....	151	Система предупреждения о столкновении сзади (RCW) (при наличии) ....	169
Система помощи при ограничении скорости .....	157	Система предупреждения об открытой двери (DOW) (при наличии) .....	169
Система напоминаний о выезде .....	158	5-7. Автоматическая система экстренного торможения (АЕВ)/ Система предупреждения	
5-3. Интеллектуальная система крузинг-контроля (при наличии)			
Система помощи при пробках (TJA)/ интегрированная система помощи при движении (ICA) .....	158		
Система интеллектуального избегания .....	160		
5-4. Система управления спуском с холма (HDC)			
Система управления спуском с холма (HDC) .....	161		

<p>о лобовом столкновении (FCW)</p> <p>Автоматическая система экстренного торможения (АЕВ)/ Система предупреждения о лобовом столкновении (FCW) (при наличии) ..... 170</p> <p>5-8. Система контроля давления в шинах (TPMS)</p> <p>Система контроля давления в шинах (TPMS)..... 173</p> <p>5-9. Система датчика брода (при наличии)</p> <p>5-10. Система контроля парковки (при наличии)</p> <p>Система мониторинга панорамного вида..... 176</p> <p>Система парковочного радара..... 179</p> <p><b>6. В СЛУЧАЕ ЧРЕЗВЫЧАЙНОЙ СИТУАЦИИ</b></p> <p>6-1. Базовые знания об аварийной ситуации автомобиля</p> <p>Аварийное спасение автомобиля ..... 184</p> <p>Аварийная сигнализация..... 184</p> <p>Светоотражающий жилет..... 185</p> <p>Предупреждающий треугольник ..... 185</p> <p>Запасные инструменты..... 186</p>	<p>6-2. Аварийная обработка автомобиля</p> <p>Если у вас спущенная шина во время вождения ..... 186</p> <p>Если температура охлаждающей жидкости двигателя высокая ..... 192</p> <p>Если батарея разряжена ..... 193</p> <p>Если ваш автомобиль не может нормально завестись ..... 195</p> <p>6-3. Буксировка</p> <p>Буксировка автомобиля ..... 196</p> <p>Аварийная буксировка автомобиля ..... 197</p> <p>Установка буксирной проушины ..... 198</p> <p>6-4. Предохранители</p> <p>Коробка предохранителей ..... 198</p> <p>Проверка предохранителей ..... 199</p> <p>Замена предохранителя ..... 200</p> <p><b>7. ТЕХНИЧЕСКОГО ОБСЛУЖИВАНИЯ</b></p> <p>7-1. Ремонт и обслуживание</p> <p>Ремонт и обслуживание ..... 202</p> <p>Авторизованный сервисный центр Jetour предоставляет услуги для вас ..... 202</p>
---	--

7-2. Обычное техническое обслуживание		<b>8. СПЕЦИФИКАЦИЯ</b>
Обычное техническое обслуживание .....	202	8-1. Расположение ярлыка
Проверка уровня масла .....	203	Идентификационный номер автомобиля (VIN) .....
Проверка уровня жидкости трансмиссии.....	205	Этикетка продукта транспортного средства.....
Проверка уровня тормозной жидкости....	205	Номер двигателя .....
Проверка уровня охлаждающей жидкости .....	205	Микроволновое окно ...
Проверка радиатора и конденсатора .....	206	8-2. Технические характеристики автомобиля
Проверка приводного ремня .....	207	Размеры автомобиля .....
Проверка шин .....	207	Тип автомобиля .....
Вращение шин .....	209	Вес автомобиля .....
Проверка батареи.....	209	Производительность автомобиля .....
Проверка фильтра кондиционера .....	209	Топливная система .....
Проверка жидкости омывателя ветрового стекла.....	210	Двигатель .....
Проверка щеток стеклоочистителя .....	210	Трансмиссия .....
7-3. Регулярное техническое обслуживание		Подвесная система.....
Карта первого обслуживания .....	211	Рулевая система.....
График технического обслуживания .....	213	Тормозная система.....
Запись системы защиты безопасности .....	218	Выравнивание колес....
		Колесо и шина .....
		Батарея .....
		Диапазон измерения габаритных размеров автомобиля без учета следующих компонентов.....
		231
		<b>АЛФАВИТНЫЙ УКАЗАТЕЛЬ</b>



- |   |  |
|---|--|
| <p>1-1. Как читать это руководство<br/>         Как читать это руководство .....3<br/>         Содержание .....3<br/>         Иллюстрированный указатель.....3<br/>         Индекс .....3</p> <p>1-2. Символы в руководстве<br/>         Символы в руководстве .....4</p> <p>1-3. Осмотр нового автомобиля<br/>         Свидетельство о регистрации пользователя.....5<br/>         Карта доставки Jetour .....6</p> <p>1-4. Карта консультационного обслуживания «От человека к человеку»<br/>         Карта консультационного обслуживания «От человека к человеку» .....8</p> <p>1-5. Осмотр нового автомобиля<br/>         Осмотр нового автомобиля .....12<br/>         Сертификат проверки доставки.....12</p> <p>1-6. Обкатка нового автомобиля<br/>         Обкатка нового автомобиля .....13</p> | <p>1-7. Как сэкономить топливо и продлить срок службы автомобиля<br/>         Как сэкономить топливо и продлить срок службы автомобиля .....14</p> <p>1-8. Меры предосторожности перед вождением автомобиля<br/>         Проверка безопасности .....15<br/>         Перед запуском двигателя .....15<br/>         После запуска двигателя .....16<br/>         Во время вождения.....16<br/>         Стояночная операция .....16<br/>         Парковка на склоне.....17<br/>         Проверьте вытяжную систему .....18</p> <p>1-9. Меры предосторожности при вождении по бездорожью<br/>         Вождение по бездорожью .....19</p> <p>1-10. Меры предосторожности при движении под дождем<br/>         При движении по скользкому дорожному покрытию .....19<br/>         Вождение по воде .....20</p> |
|---|--|

1-11.Меры предосторожности при вождении зимой	Вождение по дороге, покрытой льдом и снегом.....	21
Советы по вождению автомобиля в зимних условиях.....	Цепи для шин .....	22
		20

## 1-1. Как читать это руководство

### Как читать это руководство

---

Существует три способа поиска необходимой информации в этом руководстве. Вот краткое введение каждого метода.

### Содержание

---

Обратитесь к содержанию, чтобы определить необходимые информации во всех главах, в какой главе Руководства пользователя содержится необходимая информация, и к содержанию главы, чтобы определить ее точное местонахождение.

### Иллюстрированный указатель

---

Наглядный указатель является полезным помощником для быстрого поиска необходимой информации, особенно если вы не знакомы с названием компонента.

### Индекс

---

Это самый быстрый способ для вас найти нужную вам информацию. Указатель содержит полный список всех важных терминов, используемых в транспортных средствах. Более подробную информацию об индексе см. на странице 233.

# 1. ВВЕДЕНИЕ

## 1-2. Символы в руководстве

### Символы в руководстве

Следующие символы используются в данном руководстве, чтобы привлечь ваше внимание к особенно важной информации. Чтобы свести к минимуму риски, пожалуйста, внимательно прочитайте инструкции по этим символам перед началом движения и обязательно соблюдайте их.

#### ОПАСНОСТЬ

Укажите потенциально опасную ситуацию, которая, если ее не избежать, может привести к повреждению вашего имущества, травмам или даже смерти.

#### ВНИМАНИЕ

Укажите потенциально опасную ситуацию, которая, если ее не избежать, может привести к повреждению вашего автомобиля и его оборудования, что сократит срок службы автомобиля.

#### ЗАЩИТА ОКРУЖАЮЩЕЙ СРЕДЫ

Укажите, что с отходами необходимо обращаться или утилизировать в соответствии с местными правилами охраны окружающей среды, в противном случае окружающая среда будет загрязнена.

#### ПРОЧИТАЙТЕ

Укажите, что перед любой операцией необходимо прочитать соответствующую главу данного руководства.

**ПРЕДУПРЕЖДЕНИЕ** и **ВНИМАНИЕ**, касающиеся безопасности персонала и безопасности автомобиля в этом руководстве, очень важны. Убедитесь, что все в автомобиле тщательно следуют этим инструкциям. Таким образом, вы не только получите удовольствие от вождения, но и сохраните автомобиль в хорошем состоянии.

## 1-3. Осмотр нового автомобиля

Перед покупкой авторизованный сервисный центр Jetour проверил ваш автомобиль в соответствии с правилами Chery Commercial Vehicle Co., Ltd. Станция технического обслуживания зафиксирует дату доставки и поставит свою официальную печать на свидетельство о регистрации пользователя. Прежде чем вы подпишете свидетельство о регистрации пользователя, авторизованный дилер предоставит вам инструкции относительно общих характеристик вашего автомобиля и некоторые базовые сведения о его функциях и регулярной эксплуатации в соответствии с картой доставки автомобиля.

## Свидетельство о регистрации пользователя

Код модели	
Идентификационный номер автомобиля (VIN)	
Номер двигателя или номер трансмиссии	
Регистрационный номер автомобиля	
Печать дилера:	
Подпись дилера:	
Дата доставки	
Пользователь	
Адрес	
Эл. почта	
Телефон	
Предоставили и объяснили мне следующие пункты:	
<ul style="list-style-type: none"> <li>• АВТОМОБИЛЬ</li> <li>• РУКОВОДСТВО ПОЛЬЗОВАТЕЛЯ</li> <li>• ПРЕДДОСТАВОЧНАЯ ПРОВЕРКА</li> </ul>	
Подпись пользователя:	
Подпись дилера:	

# 1. ВВЕДЕНИЕ

## Карта доставки Jetour

Категория	№	Пункты	Пройти ли проверку и четко объяснить	
			Да <input type="checkbox"/>	Нет <input type="checkbox"/>
Производительность автомобиля	1	Двигатель	Да <input type="checkbox"/>	Нет <input type="checkbox"/>
	2	Моторное масло, тормозная жидкость, жидкость гидроусилителя руля (при наличии), охлаждающая жидкость, жидкость омывателя ветрового стекла	Да <input type="checkbox"/>	Нет <input type="checkbox"/>
	3	VIN-код, номер двигателя, заводская табличка и т. д.	Да <input type="checkbox"/>	Нет <input type="checkbox"/>
	4	Весь комплект ключей от автомобиля	Да <input type="checkbox"/>	Нет <input type="checkbox"/>
	5	Все огни автомобиля	Да <input type="checkbox"/>	Нет <input type="checkbox"/>
	6	Лобовое стекло и окрашенные поверхности	Да <input type="checkbox"/>	Нет <input type="checkbox"/>
	7	Спидометр, тахометр и ЖК-дисплей комбинации приборов	Да <input type="checkbox"/>	Нет <input type="checkbox"/>
	8	Шины, запасные шины, запасные инструменты и руководство пользователя	Да <input type="checkbox"/>	Нет <input type="checkbox"/>
	9	Сиденья, ремни безопасности, выключатели и розетки А/С, перчаточный ящик и солнцезащитные козырьки	Да <input type="checkbox"/>	Нет <input type="checkbox"/>
	10	Окна, зеркала заднего вида, стеклоочистители, омыватели ветрового стекла, аккумулятор, реверсивная радиолокационная система, звуковые сигналы, люк в крыше (при наличии), аудиоустройство и антенна	Да <input type="checkbox"/>	Нет <input type="checkbox"/>

Категория	№	Пункты	Пройти ли проверку и четко объяснить	
Базовые знания об эксплуатации	1*	Неэтилированный бензин с октановым числом 91 и выше	Да <input type="checkbox"/>	Нет <input type="checkbox"/>
		Неэтилированный бензин с октановым числом 92 и выше	Да <input type="checkbox"/>	Нет <input type="checkbox"/>
		Неэтилированный бензин с октановым числом 95 и выше	Да <input type="checkbox"/>	Нет <input type="checkbox"/>
		E22-E100	Да <input type="checkbox"/>	Нет <input type="checkbox"/>
	2	Нормальная работа в период приработки	Да <input type="checkbox"/>	Нет <input type="checkbox"/>
	3	Работа всех фар автомобиля	Да <input type="checkbox"/>	Нет <input type="checkbox"/>
	4	Знакомство с сигнальными огнями и индикаторами	Да <input type="checkbox"/>	Нет <input type="checkbox"/>
	5	Правильное время/пробег графика технического обслуживания	Да <input type="checkbox"/>	Нет <input type="checkbox"/>
	6	Обслуживание автомобиля зимой/летом	Да <input type="checkbox"/>	Нет <input type="checkbox"/>
	7	Полное понимание системы охлаждения и нормального использования охлаждающей жидкости	Да <input type="checkbox"/>	Нет <input type="checkbox"/>
	8	Правильная работа кондиционера	Да <input type="checkbox"/>	Нет <input type="checkbox"/>
	9	Меры предосторожности при запуске автомобиля	Да <input type="checkbox"/>	Нет <input type="checkbox"/>
10	Нормальная работа аудиосистемы	Да <input type="checkbox"/>	Нет <input type="checkbox"/>	
11	Правильное использование люка с электроприводом (если есть)	Да <input type="checkbox"/>	Нет <input type="checkbox"/>	
Подпись продавца-консультанта:		Дата:		
Подпись пользователя:		Дата:		

\*: Пожалуйста, используйте топливо, рекомендованное авторизованными дилерами Jetour.

# 1. ВВЕДЕНИЕ

## 1-4. Карта консультационного обслуживания «От человека к человеку»

### Карта консультационного обслуживания «От человека к человеку»

Авторизованный сервисный центр Jetour предоставит вам специального сервисного консультанта при покупке автомобиля. Если у вас есть какие-либо вопросы относительно вашего автомобиля, пожалуйста, обратитесь к консультанту.

Лист 1 (для пользователя)

Имя пользователя:	Дата покупки:
Дилер по продажам и обслуживанию:	Модель:
Идентификационный номер автомобиля (VIN):	
Следующие пункты должны быть подтверждены пользователем:	
1. Доставка и осмотр автомобиля (отметьте «√» для «Да» и «X» для других условий):	
<input type="checkbox"/>	Ознакомили пользователя с основными принципами работы автомобиля и выполнили осмотр при доставке.
<input type="checkbox"/>	Объяснили пользователю условия гарантии.
<input type="checkbox"/>	Объяснили пользователю меры предосторожности при вождении.
<input type="checkbox"/>	Объяснили пользователю важность регулярного технического обслуживания и интервалы технического обслуживания/пробег.
<input type="checkbox"/>	Объяснили пользователю важность проведения регулярного технического обслуживания/ремонта автомобиля на авторизованной станции обслуживания Jetour.
<input type="checkbox"/>	Доставили пользователю Руководство пользователя и напомнили им о необходимости его прочтения.
<input type="checkbox"/>	Сообщили о функции горячей линии сервисной службы Jetour и о том, как ею пользоваться.
2. Знакомство с режимом консультативной службы «Клиент-Клиент» (отметьте «√» для «Да» и «X» для других условий):	
<input type="checkbox"/>	Если у вас есть вопросы и требования, обратитесь к сервисному консультанту.
<input type="checkbox"/>	Сервисный консультант является единственным лицом, уполномоченным дилером отвечать на вопросы пользователей.
<input type="checkbox"/>	Назначить сервисного консультанта для каждого пользователя для службы «Клиент-Клиент».
<input type="checkbox"/>	Если пользователь не полностью удовлетворен сервисным консультантом, он может выбрать другого сервисного консультанта.
Следующие пункты должны быть подтверждены пользователем:	
3. Введение в основную работу сервисного консультанта (отметьте «√» для «Да» и «X» для других условий):	
<input type="checkbox"/>	Сервисный прием при обслуживании и техническом обслуживании.

<input type="checkbox"/>	Напоминание о регулярном обслуживании.
<input type="checkbox"/>	Ответьте на консультацию по обслуживанию/обслуживанию.
<input type="checkbox"/>	Принятие резервации сервисного/технического обслуживания.
<input type="checkbox"/>	Напоминание/принятие ежегодного осмотра.
<input type="checkbox"/>	Очередное приветствие, напоминающее о повторном посещении, сервисная деятельность и важное поздравление с праздником.
<input type="checkbox"/>	Другие требования от пользователя.
4. Установление отношений консультативной службы «Клиент-Клиент»:	
Визитная карточка сервисного консультанта	
Подпись пользователя/Дата:	
Подпись сервисного консультанта/Дата:	

## 1. ВВЕДЕНИЕ

Лист 2 (для дилера по продажам и обслуживанию)

Имя пользователя:	Дата покупки:
Дилер по продажам и обслуживанию:	Модель:
Идентификационный номер автомобиля (VIN):	
Следующие пункты должны быть подтверждены пользователем:	
1. Доставка и осмотр автомобиля (отметьте «√» для «Да» и «X» для других условий):	
<input type="checkbox"/>	Ознакомили пользователя с основными принципами работы автомобиля и выполнили осмотр при доставке.
<input type="checkbox"/>	Объяснили пользователю условия гарантии.
<input type="checkbox"/>	Объяснили пользователю меры предосторожности при вождении.
<input type="checkbox"/>	Объяснили пользователю важность регулярного технического обслуживания и интервалы технического обслуживания/пробег.
<input type="checkbox"/>	Объяснили пользователю важность проведения регулярного технического обслуживания/ремонта автомобиля на авторизованной станции обслуживания Jetour.
<input type="checkbox"/>	Доставили пользователю Руководство пользователя и напомнили им о необходимости его прочтения.
<input type="checkbox"/>	Сообщили о функции горячей линии сервисной службы Jetour и о том, как ею пользоваться.
2. Знакомство с режимом консультативной службы «Клиент-Клиент» (отметьте «√» для «Да» и «X» для других условий):	
<input type="checkbox"/>	Если у вас есть вопросы и требования, обратитесь к сервисному консультанту.
<input type="checkbox"/>	Сервисный консультант является единственным лицом, уполномоченным дилером отвечать на вопросы пользователей.
<input type="checkbox"/>	Назначить сервисного консультанта для каждого пользователя для службы «Клиент-Клиент».
<input type="checkbox"/>	Если пользователь не полностью удовлетворен сервисным консультантом, он может выбрать другого сервисного консультанта.
Следующие пункты должны быть подтверждены пользователем:	
3. Введение в основную работу сервисного консультанта (отметьте «√» для «Да» и «X» для других условий):	
<input type="checkbox"/>	Сервисный прием при обслуживании и техническом обслуживании.
<input type="checkbox"/>	Напоминание о регулярном обслуживании.
<input type="checkbox"/>	Ответьте на консультацию по обслуживанию/обслуживанию.
<input type="checkbox"/>	Принятие резервации сервисного/технического обслуживания.
<input type="checkbox"/>	Напоминание/принятие ежегодного осмотра.
<input type="checkbox"/>	Очередное приветствие, напоминающее о повторном посещении, сервисная деятельность и важное поздравление с праздником.

<input type="checkbox"/>	Другие требования от пользователя.
4. Установление отношений консультативной службы «Клиент-Клиент»:	
Визитная карточка сервисного консультанта	
Подпись пользователя/Дата:	
Подпись сервисного консультанта/Дата:	

# 1. ВВЕДЕНИЕ

## 1-5. Осмотр нового автомобиля

### Осмотр нового автомобиля

Дилер по продажам и обслуживанию проверил ваш автомобиль в соответствии с правилами Jetour, прежде чем доставить его вам. Дилер по продажам и обслуживанию Jetour Auto должен указать дату поставки в акте осмотра и поставить официальную печать дилерского отдела.

Дилерский отдел проверит вам автомобиль в соответствии с «Картой доставки Jetour» и ознакомит вас с автомобилем, который будет подписан продавцом и пользователем.

### Сертификат проверки доставки

Данный автомобиль прошел проверку при поставке, предписанную компанией Jetour Automobile Co., Ltd., и его качество соответствует техническим характеристикам Jetour, что подтверждается настоящим документом.

Модель автомобиля	
Идентификационный номер автомобиля (VIN)	
Номер двигателя или номер трансмиссии	
Регистрационный номер автомобиля	
Официальная печать дилера по продажам и обслуживанию:	
Подпись дилера по продажам и обслуживанию:	
Дата доставки	
Пользователь	
Адрес	
Эл. почта	
Телефон	
Предоставили и объяснили мне следующие пункты:	
• АВТОМОБИЛЬ	
• РУКОВОДСТВО ПОЛЬЗОВАТЕЛЯ	
• ПРЕДДОСТАВОЧНАЯ ПРОВЕРКА	
Подпись пользователя:	
Подпись дилера по продажам и обслуживанию:	

## 1-6. Обкатка нового автомобиля

### Обкатка нового автомобиля

Поскольку сопротивление трения между движущимися частями нового автомобиля при первоначальном использовании намного больше, чем в нормальных условиях. Эффект обкатки при первоначальном использовании окажет большое влияние на срок службы автомобиля, надежность работы и экономичность, поэтому при использовании нового автомобиля необходимо строго соблюдать правила обкатки. Период обкатки обычно составляет 3 000 км.

#### ■ Правила вождения в период обкатки нового автомобиля

В течение первой 1 000 км:

- Запретить движение на полной скорости;
- Скорость движения не должна превышать 100 км/ч;
- Избегайте движения на максимальной скорости на каждой передаче.

В течение первых 1 000 - 1 500 км:

- Скорость движения можно постепенно увеличивать до максимальной скорости;
- Скорость двигателя можно постепенно увеличивать до максимально допустимой скорости.

#### ■ Рекомендации по вождению после периода обкатки

- При движении автомобиля максимальная скорость, которую двигатель позволяет развить за короткое время, составляет 6 000 об/мин. При переключении вручную переключайтесь на ближайшую высшую передачу, пока стрелка тахометра не достигнет красной зоны индикатора.
- Во время движения обороты двигателя не должны быть слишком низкими, необходимо переключаться на соответствующую передачу. Когда двигатель холодный, не запускайте его на максимальных оборотах ни на нейтральной передаче, ни на других передачах.

#### ■ Рекомендации по обкатке шин и колес:

При начале использования новых шин наилучшее сцепление еще не достигнуто. Поэтому новые шины также нуждаются в обкатке, поэтому в течение первых 100 км автомобиль следует вести медленно и особенно осторожно вождения.

#### ■ Рекомендации по обкатке тормозной системы:

Новая тормозная накладка также нуждается в обкатке. Потому что тормоза не могут обеспечить идеальное торможение в течение первых 200 км. Если эффективность торможения на этом этапе немного ухудшилась, соответственно увеличьте силу нажатия на педаль. Это условие также относится к каждой последующей замене тормозных накладок.



#### ЗАЩИТА ОКРУЖАЮЩЕЙ СРЕДЫ

Избегайте работы двигателя на ненужной высокой скорости. Своевременное переключение на высшую передачу способствует экономии топлива, снижению рабочего шума и уменьшению загрязнения окружающей среды.

# 1. ВВЕДЕНИЕ

## 1-7. Как сэкономить топливо и продлить срок службы автомобиля

### Как сэкономить топливо и продлить срок службы автомобиля

Экономия топлива во многом определяется состоянием автомобиля и стилем вождения. Не злоупотребляйте автомобилем, что также помогает продлить срок службы автомобиля.

Ниже приведены конкретные советы по экономии топлива:

1. Следите за поддержанием надлежащего давления в шинах. Недостаточное давление в шинах может привести к их износу и нерациональному использованию топлива.
2. Автомобиль не должен быть нагружен лишним весом. Большая нагрузка увеличивает нагрузку на двигатель, что приводит к высокому расходу топлива.
3. Избегайте длительного прогрева на холостом ходу. Автомобилем можно управлять, если двигатель работает ровно. Время прогрева в холодную зиму будет больше, чем в другие сезоны.
4. Ускоряйтесь медленно и плавно. Избегайте резкого запуска.
5. Избегайте длительной работы двигателя на холостом ходу. Если вам нужно припарковать автомобиль и ждать в течение длительного времени, вы должны выключить двигатель и включить его снова позже.
6. Избегайте выхода двигателя из строя или превышения скорости. Выбирайте правильные передачи в соответствии с дорожными условиями.
7. Избегайте постоянного ускорения и замедления. Движение с остановками приведет к трате топлива.
8. Избегайте ненужных остановок и торможений. Вы должны поддерживать стабильную скорость. Повинуйтесь сигналам светофора во время движения, чтобы сократить время стоянки, или используйте все преимущества дороги без светофора для движения автомобиля. Соблюдайте правильную дистанцию вождения с другими автомобилями, чтобы избежать резкого торможения. Это также уменьшит износ тормозов.
9. По возможности избегайте районов с интенсивным движением или пробками.
10. Не держите ногу на педали сцепления или тормоза в течение длительного времени. Это приведет к преждевременному износу, перегреву и высокому расходу топлива.
11. Держите правильную скорость автомобиля на шоссе. Чем выше скорость автомобиля, тем больше расход топлива. Снижение скорости автомобиля экономит топливо.
12. Соблюдайте правильную центровку передних колес. Избегайте столкновений с бордюрами и снижайте скорость автомобиля при движении по неровной дороге. Неправильная установка передних колес не только ускорит износ шин, но и увеличит нагрузку на двигатель.
13. Избегайте контакта шасси автомобиля с грязью и т.п.
14. Отрегулируйте автомобиль и поддерживайте его в оптимальном рабочем состоянии. Грязный воздушный фильтр, неправильный зазор клапанов, грязные свечи зажигания, грязное масло и смазка, тормоза без надлежащей регулировки и т. д. могут снизить производительность двигателя и привести к перерасходу топлива. Вы должны периодически проводить техническое обслуживание, если хотите продлить срок службы вашего автомобиля и снизить расходы на

вождение. Ваш автомобиль необходимо обслуживать чаще, если вы всегда ездите в тяжелых условиях.

### ВНИМАНИЕ

Никогда не выключайте двигатель при движении вниз по склону. Система гидроусилителя руля и тормозная система не будут работать нормально, когда двигатель не работает.

## 1-8. Меры предосторожности перед вождением автомобиля

### Проверка безопасности

Лучше провести проверку безопасности перед управлением транспортным средством. Несколько минут проверки могут помочь обеспечить безопасное и приятное вождение.

### ОПАСНОСТЬ

Если вы выполняете эту проверку в закрытом гараже, убедитесь, что имеется достаточная вентиляция.

### Перед запуском двигателя

#### ■ Вне автомобиля

1. Шины (включая запасную шину): Проверьте давление в шинах с помощью манометра и тщательно проверьте шины на наличие порезов, повреждений или чрезмерного износа.
2. Колесные болты: Убедитесь, что колесные болты отсутствуют или ослаблены.
3. Утечки жидкости: После того, как автомобиль постоит какое-то время, проверьте днище на наличие утечек топлива, масла, охлаждающей жидкости или других жидкостей (вода, капающая из системы кондиционирования воздуха после использования, является нормальным явлением).
4. Огни: Убедитесь, что фары, дневные ходовые огни, стоп-сигналы, противотуманные фары, указатели поворота и другие огни работают правильно.
5. Воздухозаборные решетки: Удалите снег, листья и другие препятствия с воздухозаборных решеток перед ветровым стеклом.

#### ■ Внутри автомобиля

1. Запасные инструменты: Убедитесь, что у вас есть запасные инструменты, такие как домкрат, ключ для колесных болтов и запасное колесо.
2. Ремень безопасности: Убедитесь в надежности фиксации застёжки. Убедитесь, что ремни не изношены и не повреждены.
3. Комбинация приборов и органы управления: Особенно убедитесь, что индикаторы неисправности, индикаторы и элементы управления работают правильно.
4. Тормоз: Убедитесь, что педаль имеет достаточный зазор.

#### ■ Отсек двигателя и двигатель

1. Запасные предохранители: Убедитесь в наличии запасных предохранителей. Должны быть предусмотрены все предохранители с номинальной силой тока, указанной на крышке блока предохранителей.

## 1. ВВЕДЕНИЕ

2. Уровень охлаждающей жидкости: Убедитесь, что уровень охлаждающей жидкости соответствует норме.
3. Аккумулятор и кабели: Проверьте наличие коррозии или незакрепленных клемм и треснутого корпуса. Проверьте кабели на предмет исправности и соединений.
4. Проводка: Проверьте, нет ли поврежденных, ослабленных или оборванных проводов.
5. Топливопроводы: Проверьте линии на наличие утечек или ослабленных соединений.

### ■ Капот

Перед началом движения убедитесь, что капот полностью закрыт. В противном случае капот может откинуться вверх и заблокировать обзор спереди во время движения автомобиля, что может привести к аварии.

### После запуска двигателя

1. Вытяжная система: Прислушайтесь к любой утечке. Немедленно устраните любую утечку, если возникнет такая ситуация.
2. Уровень моторного масла: Остановите автомобиль на ровной поверхности, выключите двигатель и подождите 5 минут, вытащите щуп, чтобы проверить, соответствует ли уровень масла в двигателе.

### Во время вождения

1. Манометры и счетчики: Убедитесь, что показания манометров и счетчиков работают правильно.
2. Тормоз: В безопасном месте убедитесь, что автомобиль не тянет в сторону при торможении.
3. Другие ненормальные состояния: Проверьте наличие незакрепленных деталей и утечек. Прислушайтесь к ненормальным шумам.

### Стояночная операция

Правильная парковка является важной частью безопасного вождения, припаркуйте автомобиль в месте с широкой дорогой, хорошим обзором, не мешая движению. Этапы парковки следующие:

1. Выжмите сцепление (автомобиль с механической трансмиссией) и педаль тормоза, пока автомобиль полностью не остановится.
2. Убедитесь, что электромеханический парковочный тормоз включен.
3. Для автомобиля с автоматической трансмиссией: Переведите рычаг переключения передач в положение «Р»; Для автомобиля с механической трансмиссией: Переведите рычаг переключения передач в положение N;
4. Установите переключатель ENGINE START STOP в режим OFF.

### ВНИМАНИЕ

Выходя из автомобиля, не забудьте запереть его и взять с собой ключ от автомобиля.

## Парковка на склоне

Парковка транспортного средства на склоне осуществляется в основном за счет тормозного усилия стояночного тормоза. Неиспользование стояночного тормоза или неисправность стояночного тормоза может привести к скольжению автомобиля вниз по склону и травмам людей или повреждению транспортного средства. При парковке на склоне лучше поворачивать шины в одну сторону от автомобиля, чтобы предотвратить случайное перемещение автомобиля.

### ■ Парковка на спуске с бордюром

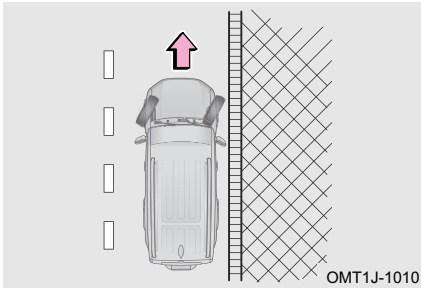

Если на обочине дороги есть бордюр, поверните рулевое колесо вправо на определенный угол, чтобы передняя часть переднего правого колеса приблизилась к бордюру или уперлась в него, чтобы предотвратить скольжение автомобиля вперед по склону, затем включите стояночный тормоз.

### ■ Парковка на подъеме с бордюром

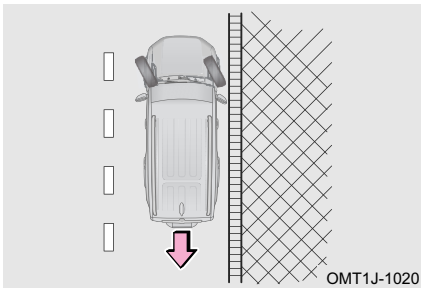

Если на обочине есть бордюр, поверните рулевое колесо влево на определенный угол, чтобы задняя часть переднего правого колеса приблизилась к бордюру или уперлась в него, чтобы предотвратить скольжение автомобиля назад по склону, затем включите стояночный тормоз.

### ■ Парковка на подъеме или спуске (без бордюра)

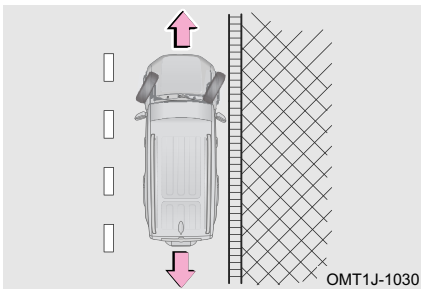

Если на обочине нет бордюра, поверните рулевое колесо вправо на большой угол, чтобы предотвратить выезд автомобиля на середину дороги после скольжения вперед/ назад по склону. Поверните рулевое колесо в сторону дороги так, чтобы при движении автомобиль находился далеко от центра дороги, затем нажмите на стояночный тормоз.

## 1. ВВЕДЕНИЕ

### ■ Перевозка пассажиров

Перед началом движения, убедитесь, что все пассажиры должны сидеть на своих местах с правильно пристегнутыми ремнями безопасности. Не позволяйте пассажирам сидеть в местах, где нет сидений и ремней безопасности, так как они могут получить серьезные травмы во время столкновения.

### ■ Запирание автомобиля

- Оставляя автомобиль без присмотра, держите под рукой смарт-ключ и запирайте все двери, даже если вы паркуете автомобиль в гараже или на тротуаре возле дома.
- Паркуйте автомобиль в максимально светлых и просторных местах, не выставляйте напоказ ценные вещи.

### ■ Выхлопной газ

- Избегайте вдыхания выхлопных газов двигателя. Он содержит угарный газ (CO), который представляет собой вредный бесцветный газ без запаха. Это может привести к потере сознания или даже смерти после вдыхания.
- Убедитесь, что в выхлопной системе нет отверстий для утечек или ослабленных соединений. Вытяжную систему следует проверять регулярно. Если вы заметили изменение звука выхлопных газов, немедленно проверьте систему.
- Не запускайте двигатель в гараже или закрытом помещении, если не требуется управлять транспортным средством при въезде и выезде. Выхлопной газ не может выйти наружу, что может привести к серьезным травмам.
- Не оставайтесь в припаркованном автомобиле с работающим двигателем в течение длительного времени. Если это неизбежно, автомобиль следует припарковать на просторной площадке и отрегулировать систему отопления и охлаждения, чтобы принудительно подавать наружный воздух в автомобиль.
- Держите дверь багажного отделения закрытой во время вождения. Открытая или незакрытая дверь багажного отделения может привести к попаданию выхлопных газов в автомобиль.
- Чтобы обеспечить правильную работу системы вентиляции автомобиля, не допускайте попадания снега, листьев или других препятствий на воздухозаборные решетки.
- Если вы чувствуете запах выхлопных газов в автомобиле, откройте окна, чтобы впустить свежий воздух, и проверьте состояние автомобиля.

### Проверьте вытяжную систему

Вытяжную систему следует проверять в следующих случаях:

1. Когда вы чувствуете запах выхлопных газов;
2. Когда вы заметите изменение звука вытяжной системы;
3. При повреждении вытяжной системы в результате столкновения автомобиля;
4. При подъеме автомобиля для осмотра и ремонта.

## 1-9. Меры предосторожности при вождении по бездорожью

**Вождение по бездорожью**

Всегда соблюдайте следующие меры предосторожности, чтобы свести к минимуму риск серьезной травмы или повреждения автомобиля:

- Будьте осторожны при выезде с дороги. Не ездите в опасных зонах.
- Держите обе руки на внешнем кольце рулевого колеса при движении по бездорожью.
- Всегда проверяйте эффективность тормозов сразу после движения по дороге, покрытой песком, грязью, мелководьем или снегом.
- Водитель и все пассажиры должны пристегивать ремни безопасности во время движения автомобиля.

**⚠ ОПАСНОСТЬ**

- После движения по дорогам, покрытым высокой травой, грязью, гравием, песком, реками и т. д., проверьте, не прилипли ли к днищу автомобиля трава, кусты, бумага, тряпки, камни, песок и т. д. Удалите все вышеперечисленные материалы с днища кузова. Если вы управляете автомобилем с такими веществами, застрявшими или прилипшими к днищу кузова, это может привести к поломке или возгоранию.
- При движении по бездорожью или пересеченной местности запрещается движение на высокой скорости, прыжки, резкие повороты и удары по предметам и т. п. Невыполнение этого требования может привести к потере управления или опрокидыванию автомобиля, что может привести к смерти или тяжелым травмам персонала. Вы также рискуете дорого повредить подвеску и шасси вашего автомобиля.

## 1-10. Меры предосторожности при движении под дождем

**При движении по скользкому дорожному покрытию**

Будьте осторожны, когда идет дождь, так как видимость ухудшится, окна могут запотеть, а дорога станет скользкой.

- Не двигайтесь с высокой скоростью при движении по скоростной автомагистрали в дождь, так как между шинами и поверхностью дороги может образоваться слой воды, препятствующий правильной работе рулевого управления и тормозов.

**⚠ ВНИМАНИЕ**

- Внезапное торможение, ускорение и рулевое управление на скользком дорожном покрытии могут вызвать проскальзывание шин и снизить вашу способность управлять автомобилем, что может привести к аварии.
- Внезапные изменения частоты вращения двигателя, например резкое торможение двигателем, могут привести к заносу автомобиля и, как следствие, к аварии.
- Проехав лужу, слегка нажмите педаль тормоза, чтобы убедиться, что тормоза работают нормально. Влажная тормозная накладка может помешать правильной работе тормозов. Если тормозная накладка с одной стороны мокрая и не работает должным образом, это может повлиять на рулевое управление, что может привести к аварии.

# 1. ВВЕДЕНИЕ

## Вождение по воде

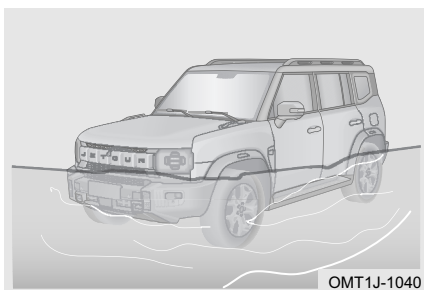

Автомобиль может быть серьезно поврежден при движении по дороге, затопленной после сильного дождя. Если движение по воде неизбежно, проверьте глубину воды и двигайтесь медленно и осторожно.

1. Когда вы едете по воде, убедитесь, что двигатель работает нормально, а рулевое управление и тормозная система работают нормально. При плавном движении по воде следует переключиться на пониженную передачу и избегать резкого нажатия на педаль акселератора или резкого вождения. Это может предотвратить попадание брызг воды в двигатель.
2. Нажмите и удерживайте педаль акселератора во время движения, убедитесь, что автомобиль имеет достаточную и стабильную мощность. Вы должны проехать без остановки на полпути, переключения передач или резких поворотов.
3. Если автомобиль заглох в воде, никогда не перезапускайте его немедленно, чтобы предотвратить дальнейшее повреждение двигателя. Автомобиль следует отбуксировать в безопасное место с мелководьем для выяснения причины.

### ВНИМАНИЕ

- Никогда не ездите по воде, которая глубже обода колеса.
- Попадание воды в двигатель может привести к его остановке или серьезным внутренним повреждениям.
- Вода может смыть смазку с подшипника колеса, что вызовет коррозию и преждевременное истирание.
- Движение по воде может привести к повреждению компонентов приводной системы автомобиля. Всегда визуально проверяйте жидкости вашего автомобиля (например, моторное масло, жидкость трансмиссии и т. д.) на наличие признаков утечки после проезда через воду. Не продолжайте эксплуатировать автомобиль при утечке жидкости, так как это может привести к дальнейшему повреждению.
- Сцепление и эффективность торможения автомобиля снижаются при движении по воде. Тормозной путь увеличится. Песок и грязь, скопившиеся вокруг тормозных дисков, могут снизить эффективность торможения и повредить компоненты тормозной системы. После проезда по воде слегка нажмите педаль тормоза несколько раз, чтобы высушить тормоза.

## 1-11. Меры предосторожности при вождении зимой

### Советы по вождению автомобиля в зимних условиях

- Охлаждающая жидкость: Убедитесь, что охлаждающая жидкость имеет функцию защиты от замерзания. Используйте только охлаждающую жидкость, рекомендованную Jetour.

- Аккумулятор и кабели: Низкая температура снижает мощность батареи. В аккумуляторе должно быть достаточно энергии для запуска зимой.
- Масло: Зимой рекомендуется выбирать подходящее моторное масло в соответствии с местным температурным режимом. Чем ниже вязкость при низкой температуре, тем лучше текучесть при низкой температуре, что указывает на то, что при более низкой температуре окружающей среды можно использовать масло. Подробнее о выборе типа масла.
- Дверные замки: Избегайте замерзания дверных замков. В отверстия дверных замков следует распылить противогололедный реагент или глицерин.
- Промывочная жидкость: Используйте промывочную жидкость, содержащую антифриз. Этот продукт доступен на авторизованной станции обслуживания Jetour и у большинства дистрибьюторов автомобильных компонентов.
- Брызговики: Избегайте скопления льда и снега под брызговиками. Невыполнение этого требования может привести к затруднениям в управлении. Во время движения в холодную погоду следует часто останавливать автомобиль, чтобы проверить наличие льда и снега под брызговиками. Рекомендуется взять с собой некоторые необходимые экстренные предметы в зависимости от различных направлений вождения. Предметы, которые необходимо поместить в автомобиль: Цепи противоскольжения, скребок для мытья окон, мешок с песком или солью, сигнальный огонь, лопата, соединительный кабель и т. д.

### ⚠ ВНИМАНИЕ

- Не используйте воду вместо охлаждающей жидкости.
- Не используйте охлаждающую жидкость для двигателя или другую альтернативную моющую жидкость, иначе будет повреждена краска автомобиля.

## Вождение по дороге, покрытой льдом и снегом

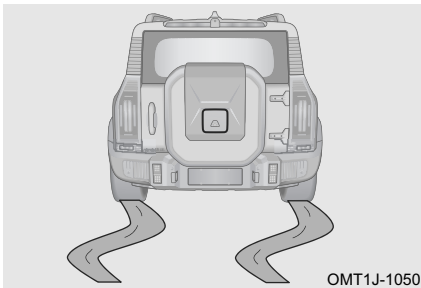

Быстрое ускорение на скользких дорожных покрытиях, таких как покрытые снегом или льдом дороги, может привести к проскальзыванию задних колес вправо или влево. Поэтому, пожалуйста, двигайтесь на малой скорости и действуйте осторожно.

При движении по мокрой или слякотной дороге между шиной и поверхностью дороги может образовываться водяная пленка. Это может привести к неправильной работе рулевого управления и тормозов. Чтобы уменьшить крутящий момент и избежать пробуксовки, вы можете использовать 2-й передачу (автомобиль с механической трансмиссией) при трогании с места на обледенелой или заснеженной дороге. В этом случае рекомендуется включить функцию ESP.

### ■ Выезд из ила, льда и снега

Если ведущее колесо застряло в иле, льду или снегу, попробуйте раскатать автомобиль на малой скорости и несколько раз проехать вперед и назад. Переместите рычаг переключения передач между положением D и положением R несколько раз и слегка нажмите педаль акселератора. Избегайте переключения

## 1. ВВЕДЕНИЕ

рычага переключения передач между положениями D и R в течение длительного периода времени, несоблюдение этого требования может привести к чрезмерному износу трансмиссии.

### Цепи для шин

Приобретите комплект цепей противоскольжения, соответствующий размеру шин автомобиля. При установке и снятии цепей соблюдайте следующие меры предосторожности:

1. При использовании цепей соблюдайте местные правила;
2. Установите и снимите цепи противоскольжения в безопасном месте;
3. Установите цепи противоскольжения в соответствии с инструкциями, прилагаемыми к цепям противоскольжения;
4. Цепи могут устанавливаться только на ведущие колеса;
5. Рекомендуется использовать резиновые цепи толщиной не более 12 мм, в противном случае могут быть повреждены шины, диски, система привода, тормозная система и защитные пластины колеса, повреждения автомобиля в результате неправильного использования цепей не покрываются гарантией;
6. Пожалуйста, обратитесь на авторизованный сервисный центр Jetour для получения подробной информации о колесах и размерах шин.

#### ВНИМАНИЕ

Соблюдайте следующие меры предосторожности, чтобы снизить риск несчастных случаев. Невыполнение этого требования может привести к невозможности безопасного управления автомобилем и стать причиной смерти или серьезной травмы.

- Правила использования цепей противоскольжения различаются в зависимости от местоположения и типа дороги. Всегда проверяйте местные правила перед установкой цепей противоскольжения;
- Обязательно используйте цепи, подходящие для вашего автомобиля. Установка цепи повлияет на управляемость автомобиля, ведите машину осторожно. Использование неподходящих цепей или неправильная установка цепей может привести к аварии и травмам;
- Пожалуйста, следуйте инструкциям производителя цепей по установке и снятию цепей, припаркуйте автомобиль в безопасном месте перед установкой и снятием. Перед установкой цепей обязательно заглушите двигатель (-автоматическая трансмиссия находится в положении P), при необходимости установите дорожные предупреждающие знаки;
- Не управляйте автомобилем со скоростью более 30 км/ч, если на автомобиле установлены цепи, или соблюдайте ограничение скорости автомобиля, указанное производителем цепей, в зависимости от того, что ниже. При установке цепей следует избегать опасных дорожных условий, таких как неровности, выбоины, крутые повороты и т. д., не поворачивать резко рулевое колесо, экстренно блокировать тормоз, резко ускориться и замедляться и т. д.

2-1. Комбинации приборов	Инструкции по запотеванию для света..... 44
Обзор приборной панели..... 24	Интеллектуальная функция дальнего / ближнего света (при наличии)..... 44
Индикатор работы/неисправности ..... 27	
2-2. Рулевое колесо	2-6. Сиденье
Клаксон ..... 32	Правильное положение сидья..... 45
Кнопки для рулевого колеса ..... 32	Подголовник..... 46
Регулировка рулевого колеса ..... 33	Переднее сиденье ..... 47
2-3. Зеркало заднего вида	Второй ряд сидений ..... 50
Внутреннее зеркало заднего вида ..... 34	2-7. Ремень безопасности
Наружное зеркало заднего вида ..... 34	Ремень безопасности ..... 51
2-4. Система стеклоочистителей	Преднатяжитель ремня безопасности (при наличии)..... 56
Работа стеклоочистителя ..... 37	2-8. Система безопасности для детей
Замена щетки стеклоочистителя ..... 39	Система безопасности для детей ..... 57
2-5. Система освещения	Установка удерживающей системы для ребёнка (ISOFIX) ..... 60
Внешнее освещение..... 40	
Внутреннее освещение.... 43	

## 2. ПОДГОТОВКА К ВОЖДЕНИЮ

### 2-1. Комбинации приборов

#### Обзор приборной панели

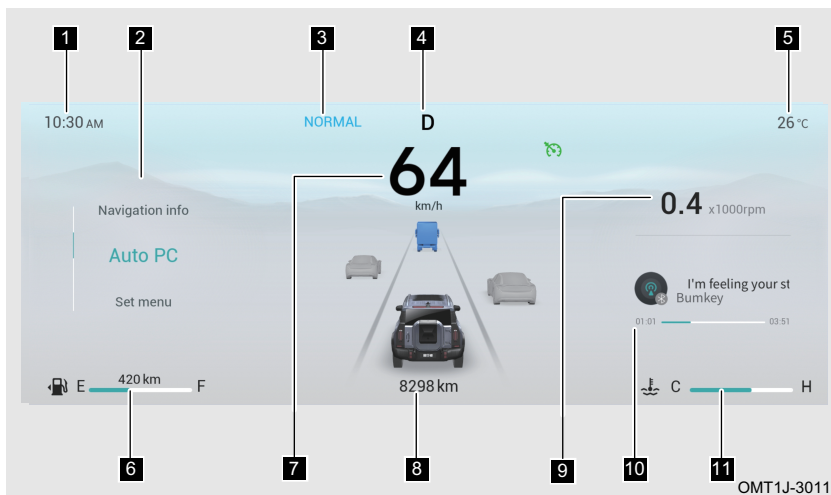

- |  |  |  |
|--|--|--|
| <b>1</b> Время                           | <b>2</b> Меню  | <b>3</b> Режим вождения                  |
| <b>4</b> Информация о положении передачи | <b>5</b> Температура   | <b>6</b> Указатель уровня топлива/пробег |
| <b>7</b> Спидометр                       | <b>8</b> Пробег за поездку                                     | <b>9</b> Тахометр                        |
| <b>10</b> Мультимедиа                    | <b>11</b> Указатель температуры охлаждающей жидкости двигателя |  |

#### Спидометр

Спидометр: Скорость движения автомобиля (ед. изм.: км/ч).

#### ВНИМАНИЕ

На спидометр влияет размер шин, используемых в автомобиле. Можно использовать только шины оригинального размера (подробности см. в разделе «Технические характеристики автомобиля»), в противном случае спидометр не будет показывать правильную скорость.

#### Тахометр

Тахометр: Текущая скорость двигателя (ед. изм.: x 1 000 об/мин).

После периода обкатки автомобиля допускается достижение высоких оборотов двигателя в диапазоне 6000-8000 об/мин. Не управляйте автомобилем в пределах этого диапазона в течение длительного времени.

**⚠ ВНИМАНИЕ**

- Не запускайте двигатель на высоких оборотах в период обкатки.
- Не держите обороты двигателя на уровне 6000 об/мин или более в течение длительного времени, иначе двигатель может быть серьезно поврежден.

**Указатель уровня топлива**

Указатель уровня топлива: Остаток топлива в топливном баке

Когда показания указателя уровня топлива находятся рядом с буквой Е или индикатор предупреждения о низком уровне топлива продолжает гореть, это указывает на то, что оставшегося топлива недостаточно. Пожалуйста, добавьте топливо как можно скорее.

**📖 ПРОЧИТАЙТЕ**

Когда автомобиль ускоряется, резко тормозит, резко поворачивает или движется по склону, показания указателя уровня топлива могут быть неточными.

**Пробег за поездку**

Пробег за поездку: Пробег поездки транспортного средства (общая единица измерения: км).

**Пробег за рулем**

Пробег: Расчетное максимальное расстояние, которое можно проехать с запасом топлива (общая единица измерения: км).

**📖 ПРОЧИТАЙТЕ**

Пробег за рулем рассчитывается бортовым компьютером и может использоваться только в качестве справочного.

**Информация о положении передачи**

Информация о положении передачи: Информация о текущем выбранном положении передачи (в ручном режиме или текущем положении передачи).

**📖 ПРОЧИТАЙТЕ**

Для получения подробной информации о положении передачи обратитесь к разделу «Трансмиссия».

**Режим вождения**

Режим вождения: Выбранный в данный момент режим вождения.

**📖 ПРОЧИТАЙТЕ**

Для получения подробной информации о режиме вождения обратитесь к разделу «Трансмиссия».

**Указатель температуры охлаждающей жидкости двигателя**

Указывает текущую температуру охлаждающей жидкости двигателя.

Низкотемпературный диапазон: Около С или в области С.

Когда указатель температуры охлаждающей жидкости двигателя находится около С или в области С, это указывает на низкую температуру охлаждающей жидкости

## 2. ПОДГОТОВКА К ВОЖДЕНИЮ

двигателя. В этом температурном диапазоне не запускайте двигатель на высоких оборотах, и нагрузка на двигатель не должна быть чрезмерной.

Диапазон перегрева: Около Н или в области Н.

Когда указатель температуры охлаждающей жидкости двигателя находится около Н или в области Н, это указывает на высокую температуру охлаждающей жидкости двигателя. Остановите автомобиль в безопасном месте вдали от оживленного движения, после нескольких минут простоя переключите питание автомобиля в режим OFF. Пожалуйста, свяжитесь с авторизованным сервисным центром Jetour для проверки и ремонта немедленно.

### ⚠ ВНИМАНИЕ



- Если показания указателя температуры охлаждающей жидкости двигателя остаются в диапазоне низких температур в течение длительного времени, немедленно обратитесь в авторизованный сервисный центр Jetour для проверки и ремонта.
- Никогда не открывайте бачок охлаждающей жидкости двигателя, если показания указателя температуры охлаждающей жидкости двигателя находятся в диапазоне перегрева. Проверьте, не слишком ли низкий уровень охлаждающей жидкости после остывания двигателя. Никогда не запускайте двигатель при слишком низком уровне охлаждающей жидкости, иначе двигатель будет серьезно поврежден.

### Экран бортового компьютера

Водитель переключает следующий экран с помощью кнопки «» на левой стороне рулевого колеса:



### Экран настройки

На экране настройки водитель переключает следующий экран, нажав «» на левой стороне рулевого колеса, короткое нажатие «» для возврата; короткое нажатие «» для подтверждения пункта настройки.





### Индикатор работы/неисправности

Когда питание автомобиля переведено в режим ON некоторые индикаторы неисправностей загораются на короткое время, указывая на то, что система выполняет самопроверку. Если один из индикаторов неисправности системы остается включенным или мигает после запуска двигателя, пожалуйста, немедленно обратитесь в авторизованную сервисную станцию Jetour для проверки и ремонта.

Индикатор работы используется для предупреждения водителя о рабочем состоянии определенной системы автомобиля, и соответствующий индикатор работы остается включенным.

Индикатор неисправности используется для предупреждения водителя о неисправности определенной системы автомобиля, при этом соответствующий индикатор неисправности будет гореть или мигать.

	Индикатор дневного ходового света	Индикатор дневного ходового света включается при запуске двигателя.
	Индикатор лампы габаритных фонарей	Когда габаритный свет включен загорается индикатор.
	Индикатор дальнего света	Когда включается дальний свет или мигают фары дальнего света, загорается индикатор.

## 2. ПОДГОТОВКА К ВОЖДЕНИЮ

	<p>Индикатор указателя поворота</p>	<p>При включении левого или правого указателя поворота мигает соответствующий индикатор указателя поворота. Когда переключатель аварийной световой сигнализации включен, левый и правый указатели поворота будут мигать одновременно.</p>
	<p>Индикатор работы системы помощи интеллектуального дальнего света</p>	<p>Этот индикатор используется для указания на то, что система помощи интеллектуального дальнего света автомобиля в данный момент находится в рабочем состоянии.</p>
	<p>Индикатор переднего противотуманного фонаря</p>	<p>При включении передних противотуманных фар загорается индикатор передних противотуманных фар.</p>
	<p>Индикатор заднего противотуманного фонаря</p>	<p>При включении задних противотуманных фар загорается индикатор задних противотуманных фар.</p>
	<p>Индикатор ремня безопасности переднего сиденья</p>	<p>Переключите питание автомобиля в режим ON, если ремень безопасности сиденья переднего пассажира не пристегнут или пристегнут неплотно, индикатор останется включенным. Более подробную информацию смотрите в разделе «Ремень безопасности».</p>
	<p>Индикатор напоминания об открытии двери</p>	<p>Этот индикатор используется для оповещения водителя о состоянии открывания и закрывания двери водителя. Когда скорость автомобиля составляет <math>\leq 3</math> км/ч при открытой двери, звуковой сигнал тревоги отсутствует, и соответствующий индикатор открытия двери остается включенным красным цветом; когда скорость автомобиля составляет <math>\geq 3</math> км/ч, соответствующий индикатор открытия двери мигает, и одновременно срабатывает звуковая сигнализация открытия двери.</p>
<p>ECO</p>	<p>Индикатор режима ECO</p>	<p>При включении экономичного режима загорается индикатор.</p>
<p>NORMAL</p>	<p>Индикатор нормального режима</p>	<p>При включении нормального режима загорается индикатор.</p>
<p>SPORT</p>	<p>Индикатор спортивного режима</p>	<p>При включении спортивного режима загорается индикатор.</p>
<p>MUD</p>	<p>Индикатор слякотного режима</p>	<p>При включении слякотного режима загорается индикатор.</p>

SNOW	Индикатор снежного режима	При включении снежного режима загорается индикатор.
ROCK	Каменистый режим	Когда включен каменистый режим загорается индикатор.
	Индикатор работы автоматической системы экстренного торможения	Этот индикатор используется для указания на то, что автоматическая система экстренного торможения в данный момент находится в рабочем состоянии.
	Индикатор неисправности автоматической системы экстренного торможения	Этот индикатор используется для обозначения неисправности автоматической системы экстренного торможения. Как можно скорее обратитесь на авторизованный сервисный центр Jetour для проверки и ремонта.
	Индикатор электрической парковки	Этот индикатор используется для указания на то, что в данный момент автомобиль находится в состоянии электрической парковки.
	Индикатор информации о неисправности	Этот индикатор используется для предупреждения водителя о неисправности автомобиля. Как можно скорее обратитесь на авторизованный сервисный центр Jetour для проверки и ремонта.
	Неисправность тормозной системы/ индикатор низкого уровня тормозной жидкости	Этот индикатор используется для предупреждения водителя о слишком низком уровне тормозной жидкости или неисправности тормозной системы. Пожалуйста, свяжитесь с авторизованным сервисным центром Jetour для проверки и ремонта немедленно.
	Индикатор о техническом обслуживании	Этот индикатор используется для предупреждения водителя о том, что автомобиль нуждается в техническом обслуживании. Как можно скорее обратитесь на авторизованный сервисный центр Jetour для проверки и ремонта.
	Индикатор OFF системы динамической электронной стабилизации кузова автомобиля	Когда система динамической электронной стабилизации кузова автомобиля выключена, загорается индикатор, указывающий на то, что система динамической электронной стабилизации кузова автомобиля находится в отключенном состоянии.
	Индикатор неисправности EPS	Этот индикатор остается включенным, указывая на то, что в данный момент EPS работает со сбоями.

## 2. ПОДГОТОВКА К ВОЖДЕНИЮ

	<p>Индикатор работы системы стоп-старт</p>	<p>Этот индикатор остается включенным, указывая на то, что в данный момент система стоп-старт находится в рабочем состоянии.</p>
	<p>Индикатор неисправности системы 4WD</p>	<p>Этот индикатор используется для предупреждения водителя о неисправности 4WD. Как можно скорее обратитесь на авторизованный сервисный центр Jetour для проверки и ремонта.</p>
	<p>Индикатор работы спуска с холма</p>	<p>Этот индикатор используется для указания на то, что в данный момент спуск с холма находится в рабочем состоянии.</p>
	<p>Индикатор неисправности спуска с холма</p>	<p>Этот индикатор используется для указания на то, что спуска с холма автомобиля в данный момент неисправен. Как можно скорее обратитесь на авторизованный сервисный центр Jetour для проверки и ремонта.</p>
	<p>Индикатор неисправности системы динамической электронной стабилизации кузова автомобиля</p>	<p>Этот индикатор мигает, указывая на то, что система динамической электронной стабилизации кузова автомобиля в настоящее время находится в рабочем состоянии. Этот индикатор продолжает гореть, предупреждая водителя о неисправности системы динамической электронной стабилизации кузова автомобиля. Как можно скорее обратитесь на авторизованный сервисный центр Jetour для проверки и ремонта.</p>
	<p>Индикатор неисправности антиблокировочной тормозной системы</p>	<p>Этот индикатор используется для предупреждения водителя о неисправности антиблокировочной тормозной системы. Пожалуйста, свяжитесь с авторизованным сервисным центром Jetour для проверки и ремонта немедленно.</p>
	<p>Индикатор неисправности системы помощи при движении по полосе движения или системы аварийного удержания полосы движения</p>	<p>Этот индикатор используется для предупреждения водителя о неисправности системы помощи при движении по полосе движения или системы экстренного удержания полосы движения. Как можно скорее обратитесь на авторизованный сервисный центр Jetour для проверки и ремонта.</p>
	<p>Индикатор неисправности системы обнаружения слепых зон</p>	<p>Этот индикатор используется для обозначения неисправности системы обнаружения слепых зон. Как можно скорее обратитесь на авторизованный сервисный центр Jetour для проверки и ремонта.</p>

	Индикатор дистанции следования	Этот индикатор используется для указания на то, что во время круиза зазор следования слишком велик.
	Индикатор работы системы помощи при пробках и интегрированной системы помощи при круиз-контроле	Этот индикатор используется для указания на то, что система помощи при пробках и интегрированная система помощи при круиз-контроле в настоящее время находятся в рабочем состоянии.
	Индикатор неисправности системы предупреждения о выезде из полосы движения	Этот индикатор используется для обозначения неисправности системы предупреждения о выезде из полосы движения. Как можно скорее обратитесь на авторизованный сервисный центр Jetour для проверки и ремонта.
EPS	Индикатор неисправности EPS	Этот индикатор используется для предупреждения водителя о неисправности системы двигателя. Пожалуйста, свяжитесь с авторизованным сервисным центром Jetour для проверки и ремонта немедленно.
	Индикатор неисправности двигателя	Этот индикатор используется для предупреждения водителя о неисправности двигателя. Пожалуйста, свяжитесь с авторизованным сервисным центром Jetour для проверки и ремонта немедленно.
	Индикатор неисправности трансмиссии	Этот индикатор используется для предупреждения водителя о неисправности системы трансмиссии. Пожалуйста, свяжитесь с авторизованным сервисным центром Jetour для проверки и ремонта немедленно.
		

## 2. ПОДГОТОВКА К ВОЖДЕНИЮ

### 2-2. Рулевое колесо

#### Клаксон

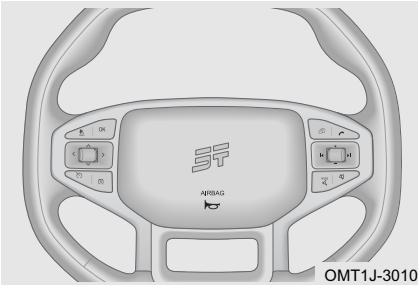

Чтобы подать звуковой клаксон, нажмите на область возле значка звукового сигнала на рулевом колесе.

#### ПРОЧИТАЙТЕ

Соблюдайте местные правила, касающиеся использования автомобильных клаксонов.

#### Кнопки для рулевого колеса

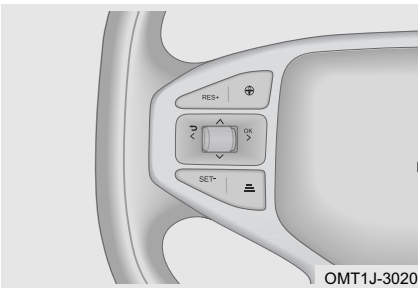

«RES+»: Кнопка RES+.

«»: Кнопка включения/выключения круиз-контроля/адаптивной системы круиз-контроля.

«SET-»: Кнопка SET-.

«»: Следующая кнопка регулировки зазора.

«»: Кнопка возврата.

«»: Кнопка OK.

«»: Поверните вверх, чтобы настроить меню комбинации приборов вверх; Поверните вниз, чтобы настроить меню комбинации приборов вниз.

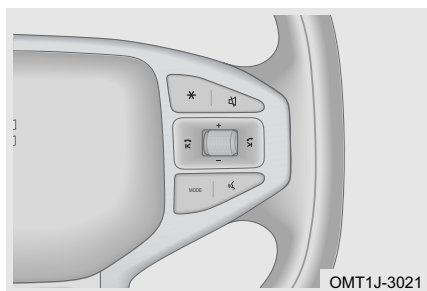

OMT1J-3021

«\*»: Пользовательская кнопка.

«🔊»: Кнопка включения/ выключения звука.

«⏮»: Короткое нажатие для воспроизведения предыдущей станции или предыдущей песни (по умолчанию); Короткое нажатие для завершения вызова во время разговора.

«⏭»: Короткое нажатие для воспроизведения следующей станции или следующей песни (по умолчанию); Короткое нажатие для ответа на вызов во время разговора.

«🔊»: Сверните вверх, чтобы увеличить объем; сверните вниз, чтобы уменьшить объем.

«MODE»: Кнопка переключения режимов (радио, Bluetooth, онлайн-аудио и т.д.).

«🗣️»: Голосовой помощник.

### 📖 ПРОЧИТАЙТЕ

Переключите мультимедийный дисплей на экран регулировки зеркала заднего вида, чтобы отрегулировать угол наклона зеркала заднего вида с помощью кнопки на рулевом колесе.

## Регулировка рулевого колеса

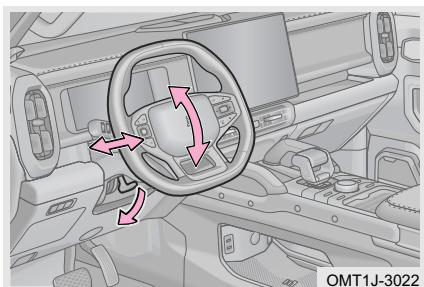

OMT1J-3022

Остановите автомобиль в безопасном месте вдали от большого потока автомашин, переключите питание автомобиля в режим OFF:

Шаг 1: Нажмите на регулировочный рычаг и отпустите его;

Шаг 2: Отрегулируйте рулевое колесо вверх и вниз/вперед и назад под удобным углом;

Шаг 3: Крепко удерживайте рулевое колесо и переведите регулировочный рычаг в исходное положение;

Шаг 4: Проверьте, не трясется ли рулевое колесо. Повторите действия, описанные в шаге 3, при встряхивании.

### ⚠️ ОПАСНОСТЬ

- Не регулируйте рулевое колесо во время вождения, это может привести к несчастным случаям и травмам.
- Перед началом движения убедитесь, что рулевое колесо надежно зафиксировано, иначе это может привести к несчастным случаям и травмам.

## 2. ПОДГОТОВКА К ВОЖДЕНИЮ

### 2-3. Зеркало заднего вида

#### Внутреннее зеркало заднего вида

##### Регулировка положения внутреннего зеркала заднего вида

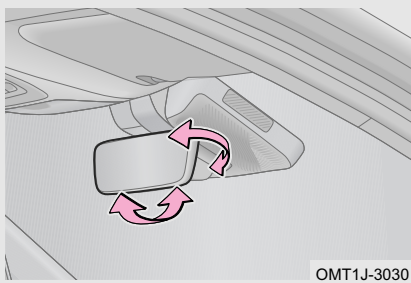

Перед началом движения установите внутреннее зеркало заднего вида в правильное положение, чтобы убедиться, что водитель может обеспечить оптимальный обзор.

##### Регулировка антибликового покрытия вручную

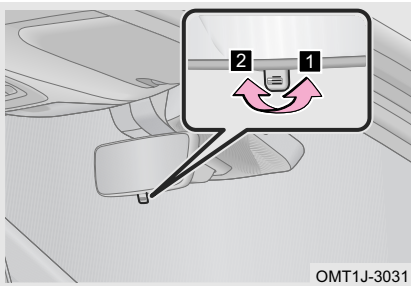

Перед поездкой в ночное время переведите рычаг внутреннего зеркала заднего вида в положение с антибликовым покрытием, чтобы уменьшить отраженный свет от фар идущих сзади автомобилей.

- 1** Ночной режим
- 2** Дневной режим

##### Автоматическая регулировка антибликового покрытия (при наличии)

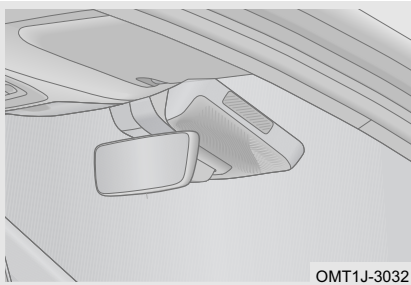

При вождении ночью яркость внутреннего зеркала заднего вида автоматически определяется и регулируется датчиком освещенности, чтобы уменьшить отражение фар идущих сзади автомобилей.

#### Наружное зеркало заднего вида

##### Регулировка наружного зеркала заднего вида

Выберите и установите наружное зеркало заднего вида с помощью мультимедийного дисплея:

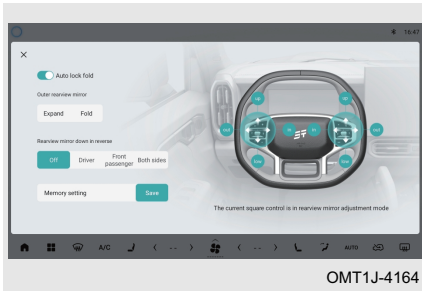

OMT1J-4164

- Наружное зеркало заднего вида: Складывать, развернуть.
- Режим реверсивного зеркала заднего вида: OFF, водитель, передний пассажир и обе стороны.
- Автоматическое складывание при запирации автомобиля: ON/OFF.

Примечание: На экране наружного зеркала заднего вида отрегулируйте угол наклона наружного зеркала заднего вида с помощью кнопок по обе стороны рулевого колеса и выйдите из этого экрана, чтобы отключить регулировку наружного зеркала заднего вида.

Отрегулируйте положение зеркала заднего вида по мере необходимости, сохраните в памяти соответствующее положение.

Угол наклона зеркала заднего вида также можно регулировать, нажимая кнопки на левой и правой сторонах рулевого колеса когда передача находится в положении R.

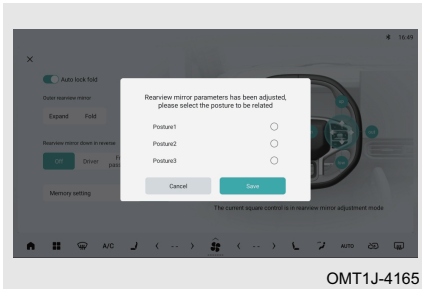

OMT1J-4165

### ОПАСНОСТЬ

- Не регулируйте наружное зеркало заднего вида во время движения, это может привести к несчастным случаям и травмам.
- Изображение, отображаемое на наружном зеркале заднего вида, может отличаться от реального, поэтому всегда ведите машину осторожно.

### Электрорегулировка наружного зеркала заднего вида

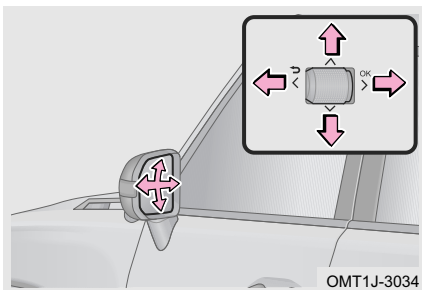

OMT1J-3034

Остановите автомобиль в безопасном месте вдали от большого потока автомашин, прекратите питание автомобиля в режим ON:

Выберите регулировку наружного зеркала заднего вида с помощью мультимедийного дисплея и нажмите кнопку на рулевом колесе, чтобы отрегулировать соответствующий боковой угол наружного зеркала заднего вида.

Управляйте с помощью ключа: При отключении охранной системы /-включении охранной системы наружное зеркало заднего вида автоматически складывается/выдвигается.

## 2. ПОДГОТОВКА К ВОЖДЕНИЮ

### ПРОЧИТАЙТЕ

- Если скорость автомобиля превышает 10 км/ч, наружные зеркала заднего вида с электроприводом не смогут складываться автоматически, они могут автоматически расширяться.
- Регулировка наружного зеркала заднего вида необходимо должна быть установлена на мультимедийном дисплее. Подробнее см. в разделе «Мультимедийный дисплей».

### ВНИМАНИЕ

- Не складывайте/не раскладывайте внешнее зеркало заднего вида с электроприводом вручную, иначе это может привести к сбою функции складывания.
- При складывании/раскладывании наружного зеркала заднего вида не прикасайтесь к его поверхности, чтобы не повредить его чрезмерным усилием.
- В холодную зиму рекомендуется отключать функцию автоматического складывания наружных зеркал заднего вида. Это предотвратит замерзание наружного зеркала заднего вида в сложенном положении из-за скопившегося снега или дождя.

### **Обогрев зеркала заднего вида (при наличии)**

При включении обогрева заднего ветрового стекла включите антизапотеватель наружных зеркал. Нагрев 15 минут, а затем автоматически останавливается.

### **Откидывание наружного зеркала заднего вида при движении задним ходом (при наличии)**

Когда автомобиль движется задним ходом (рычаг переключения передач находится в положении R), наружное зеркало заднего вида автоматически опускается, так что вы можете видеть бордюр внизу; Если поле вашего зрения не удовлетворяет, вы можете отрегулировать положение объектива с помощью переключателя зеркала заднего вида.

■ Откидывание наружного зеркала заднего вида при движении задним ходом вернется в положение перед откидыванием при следующих условиях:

1. При переключении из положения R.
2. Когда скорость автомобиля превышает 10 км/ч.
3. Когда питание автомобиля переключается в режим OFF.

### ПРОЧИТАЙТЕ

На мультимедийном дисплее необходимо настроить откидывание наружного зеркала заднего вида при движении задним ходом. Подробнее см. в разделе «Мультимедийный дисплей».

## 2-4. Система стеклоочистителей

## Работа стеклоочистителя

## Комбинированный переключатель стеклоочистителей

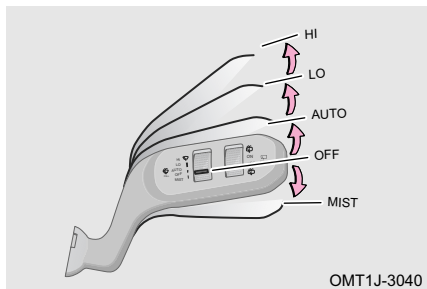

Переключите питание автомобиля в режим ON, переместите комбинированный переключатель стеклоочистителей:

Режим тумана «MIST»: Стеклоочиститель остановится после однократного протирания.

Низкоскоростной режим «LO»: Работать медленно и непрерывно.

Высокоскоростной режим «HI»: Работать быстро и непрерывно.

Режим остановки «OFF»: Работайте автоматически на низкой скорости до тех пор, пока стеклоочистители не вернуться в положение остановки.

Автоматический режим «AUTO»: Датчик дождя регулирует скорость работы стеклоочистителя в зависимости от количества осадков.

Если вам нужно настроить чувствительность режима, вы можете настроить кнопку с помощью 4 передач.

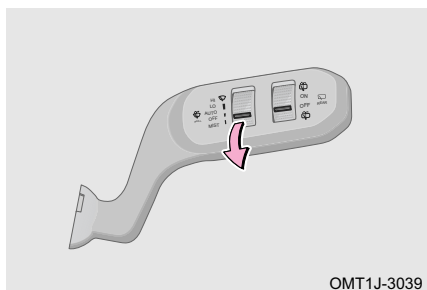
 ПРОЧИТАЙТЕ

Если датчик дождя поврежден, «AUTO» режим не может нормально работать. Как можно скорее обратитесь на авторизованный сервисный центр Jetour для проверки и ремонта.

## 2. ПОДГОТОВКА К ВОЖДЕНИЮ

### ⚠ ВНИМАНИЕ

- Не включайте стеклоочиститель, когда ветровое стекло сухое, так как это может повредить щетку стеклоочистителя и поцарапать ветровое стекло.
- Не включайте стеклоочистители, если на ветровом стекле есть препятствия, так как это может поцарапать ветровое стекло и повредить электродвигатель стеклоочистителя.
- В холодную зиму всегда проверяйте, не примерзла ли щетка стеклоочистителя к ветровому стеклу, прежде чем пользоваться стеклоочистителями. Если это так, разморозьте его перед использованием, иначе это может привести к повреждению щетки стеклоочистителя и электродвигателя стеклоочистителя.

### Работа переднего омывателя

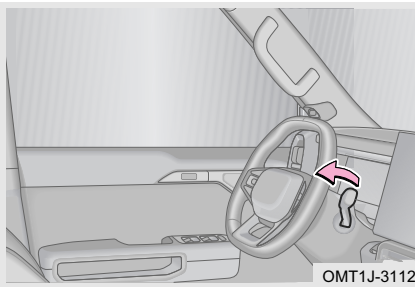

Переключите питание автомобиля в режим ON, потяните и удерживайте комбинированный переключатель стеклоочистителей в сторону рулевого колеса, передний омыватель разбрызгивает воду, и передний стеклоочиститель работает одновременно. После отпущения передний омыватель перестает работать, а стеклоочиститель все еще срабатывает несколько раз.

### Работа заднего омывателя

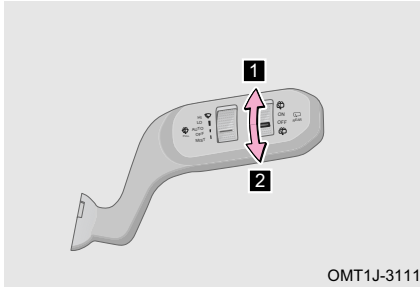

**1** Переключите питание автомобиля в режим ON и переведите правый ролик комбинированного переключателя стеклоочистителя в положение «ON», задний стеклоочиститель работает. Поверните его в положение «OFF», чтобы задний стеклоочиститель выключить.

**2** Переключите питание автомобиля в режим «ON» и переведите правый ролик комбинированного переключателя стеклоочистителя в положение «» и удерживайте, омыватель заднего стекла разбрызгивает воду, и задний стеклоочиститель работает одновременно. После освобождения они перестают работать.

**⚠ ВНИМАНИЕ**

- При переключении комбинированного переключателя стеклоочистителей на распыление воды не превышайте 10 секунд за один раз.
- Не используйте комбинированный переключатель стеклоочистителей, если в баке нет жидкости для омывания.
- Антифриз разъедает любую окрашенную поверхность, поэтому будьте осторожны при добавлении омывающей жидкости.
- Не пытайтесь очистить сопло булавкой или другими предметами, если оно заблокировано, иначе оно может быть повреждено.
- Не смешивайте воду с омывателем. Вода может привести к замерзанию раствора и повреждению бака для мойки и других частей системы мойки.

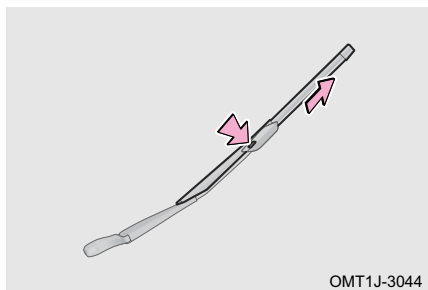
**Замена щетки стеклоочистителя****Замена щетки переднего стеклоочистителя**

Шаг 1: Переведите комбинированный переключатель стеклоочистителя в режим запотевания «MIST» на 10 секунд после перевода питания автомобиля в режим OFF, он перейдет в режим ремонта;

Шаг 2: Поднимите рычаг переднего стеклоочистителя и удерживайте;

Шаг 3: Поднимите щетки стеклоочистителей, одновременно нажимая кнопку блокировки, чтобы снять щетки;

Шаг 4: Установите новые щетки стеклоочистителя в обратном порядке и убедитесь, что зажим-фиксатор надежно закреплен;

Шаг 5: Убедитесь, что передние стеклоочистители работают правильно.

**📖 ПРОЧИТАЙТЕ**

- Когда выключает питание автомобиля в режим OFF, стеклоочиститель автоматически возвращается в рабочее положение.
- Рекомендуется, чтобы щетки задних стеклоочистителей были заменены кем-либо на авторизованной сервисной станции Jetour, чтобы обеспечить правильную установку.

**⚠ ВНИМАНИЕ**

Перед началом движения убедитесь, что рычаг стеклоочистителя возвращается в исходное положение. В противном случае это может повредить автомобиль и стать причиной аварии.

### 2-5. Система освещения

#### Внешнее освещение

#### Комбинированный переключатель фар

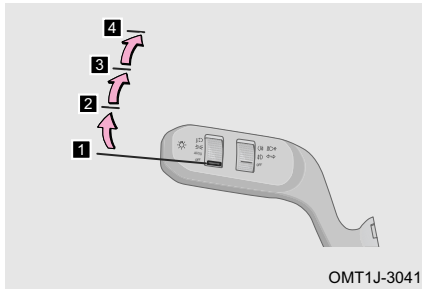

Переключите питание автомобиля в режим ON, поверните левый ролик комбинированного переключателя фар:

- 1** Выключение «OFF»: Выключить фару.
- 2** Автоматически распознающая фара «AUTO»: Автоматическое определение интенсивности внешнего освещения, автоматически включайте освещение.
- 3** Габаритный фонарь «»: Включите габаритные фонари, лампа номерного знака.
- 4** Фары ближнего света «»: Включите фары ближнего света и продолжайте включать габаритные огни.

#### ПРОЧИТАЙТЕ

При длительной парковке автомобиля или перед выходом из него убедитесь, что комбинированный переключатель фар выключен, чтобы предотвратить разрядку аккумулятора. Невыполнение этого требования может привести к невозможности запуска автомобиля.

#### Дальний свет фары

##### ■ Дальний свет

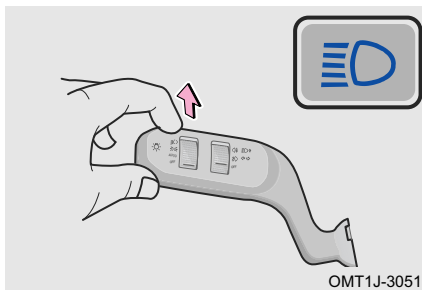

Переключите питание автомобиля в режим ON, при включении ближнего света потяните комбинированный переключатель фар со стороны рулевого колеса и отпустите, загорится дальний свет; Потяните комбинированный переключатель фар в сторону рулевого колеса и отпустите, чтобы выключить дальний свет.

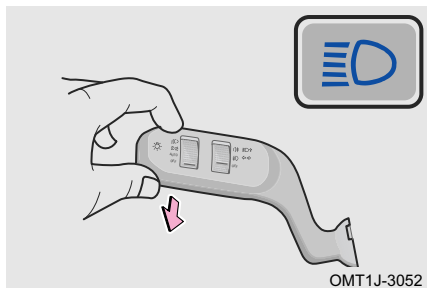
**Вспыхивают фары дальнего света**

Переключите питание автомобиля в режим ON, потяните комбинированный переключатель фар к рулевому колесу и отпустите его, чтобы один раз включить фары дальнего света. В то же время индикатор дальнего света фар в комбинации приборов мигает один раз.

**ПРОЧИТАЙТЕ**

Фары дальнего света могут мигать, когда фары ближнего света выключены.

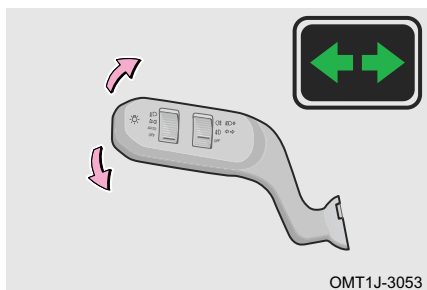
**Указатель поворота**

Переключите питание автомобиля в режим ON:

Поверните комбинированный переключатель фар головного света вверх, загорится правый указатель поворота; Поверните комбинированный переключатель фар головного света вниз, загорится левый указатель поворота.

**■ Вспомогательное освещение при смене полосы движения**

При включении ближнего света, включите указатели поворота, дневные ходовые огни включатся автоматически, чтобы сделать переднюю область ярче, чтобы помочь рулевому управлению.

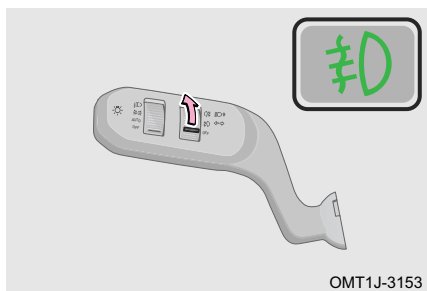
**Передний/задний противотуманный фонарь**

При переключении питания автомобиля в режим ON и включении ближнего света потяните правый ролик в положение «», чтобы включить передние противотуманные фары; потяните правый ролик в положение OFF, чтобы выключить передние противотуманные фары.

## 2. ПОДГОТОВКА К ВОЖДЕНИЮ

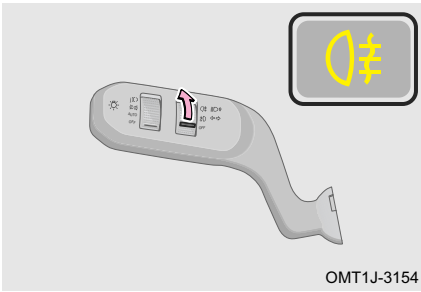

При переключении питания автомобиля в режим ON и включении ближнего света потяните правый ролик в положение «», чтобы включить задние противотуманные фары; потяните правый ролик в положение OFF, чтобы выключить задние противотуманные фары.

### ПРОЧИТАЙТЕ

- При выключении ближнего света передние и задние противотуманные фары выключаются одновременно.
- Соблюдайте местные правила, касающиеся использования противотуманных фар.

### Регулировка уровня фар

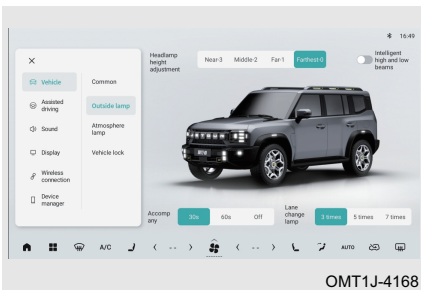

Через [Автомобиль] → [Наружное освещение] на мультимедийном дисплее.

Выравнивание света: Уровень 0-3.

### Функция «Следуй за мной домой»

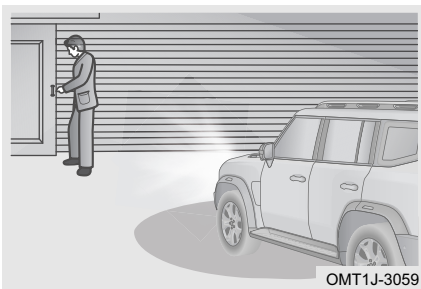

ON: Переключите питание автомобиля в режим OFF, потяните комбинированный переключатель фар в сторону рулевого колеса и отпустите в течение 2 минут, активируется функция «Следуй за мной домой». Загорятся фары ближнего света и габаритные фары. При каждом включении комбинированного переключателя фар ближний свет и габаритный свет включаются на 30 секунд/60 секунд (это необходимо настроить на мультимедийном дисплее).

OFF: Переключите питание автомобиля в режим ON или потяните комбинированный переключатель фар в сторону рулевого колеса и удерживайте его более 2 секунд, функция «Сопровождения светом до дома» будет отключена вручную; По истечении установленного времени работы функция «Сопровождения светом до дома» автоматически отключается, ближний свет и габаритные огни немедленно выключаются.

**Наземный огонь (при наличии)**

Когда автомобиль находится в состоянии постановки на охрану, будет автоматически загораться наземный фонарь, когда двери открываются; Если автомобиль успешно поставлено на охрану, наземный фонарь немедленно погаснет.

**Дневные ходовые огни**

При запуске двигателя дневные ходовые огни включаются автоматически; при включении ближнего света дневные ходовые огни автоматически выключаются.

**Стоп-сигнал**

Нажмите на педаль тормоза, загорятся стоп-сигнал и верхний стоп-сигнал.

**Фонарь заднего хода**

Переключите питание автомобиля в режим ON, переведите рычаг переключения передач в положение R, включится фонарь заднего хода.

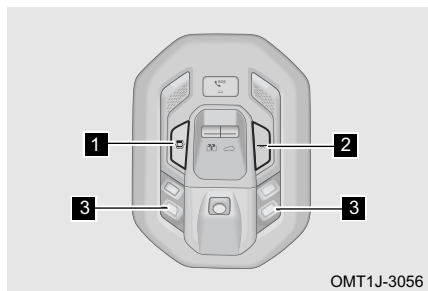
**Внутреннее освещение****Передняя подсветка купола**

- 1** Нажмите кнопку управления дверью, при открытии любой двери загорается передний подсветка купола.
- 2** Нажмите кнопку подсветки купола, загорится передняя подсветка купола.
- 3** Прикоснитесь к левой/правой передней подсветке купола загорится передняя подсветка купола на соответствующей стороне; Снова прикоснитесь к левой/правой передней подсветке купола, передняя подсветка купола на соответствующей стороне погаснет (при наличии).

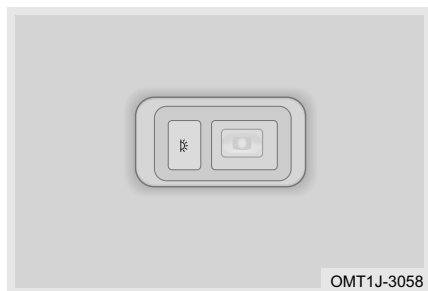
**Подсветка купола второго ряда**

Нажмите переключатель подсветки купола второго ряда, загорится подсветку купола второго ряда, нажмите переключатель еще раз, чтобы выключить свет.

## 2. ПОДГОТОВКА К ВОЖДЕНИЮ

### Подсветка купола багажного отделения

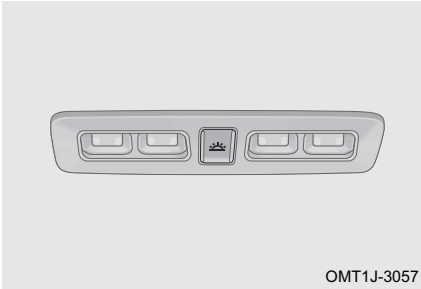

Нажмите переключатель подсветки купола багажного отделения, загорится подсветка купола багажного отделения, нажмите его еще раз, подсветка купола багажного отделения погаснет.

Откройте дверь багажного отделения и загорится свет багажника; Закройте дверь багажного отделения, и свет багажника погаснет; если дверь багажного отделения продолжает открываться, свет продолжает гореть в течение 3 минут, а затем автоматически выключается.

### Подсветка косметического зеркала (при наличии)

Откройте крышку косметического зеркала, и загорится подсветка косметического зеркала; Закройте крышку косметического зеркала, и подсветка косметического зеркала погаснет.

### Инструкции по запотеванию для света

В холодную или влажную погоду внутренняя сторона фонарей запотевает из-за разницы температур внутри и снаружи. После включения света на некоторое время туман внутри объектива постепенно исчезнет, но по краям объектива все еще может оставаться немного тумана. Это нормально. Этот туман никак не влияет на срок службы системы освещения. Фары автомобиля образуют туман, который постепенно начинает исчезать на внутренней поверхности линз фар в течение 30 минут после включения ближнего и дальнего света. После периода освещения туман исчезает естественным образом. Это нормально.

#### ОПАСНОСТЬ

- Следуйте рекомендациям при движении по воде (например, глубина воды, скорость и т.д.), чтобы избежать попадания воды на фары.
- После открытия пылезащитной крышки светильника установите ее на место в конце эксплуатации, в противном случае в светильники может попасть вода.
- При замене лампы накаливания строго проверьте установку различных компонентов освещения, чтобы убедиться, что они установлены правильно и должным образом герметизированы. При установке задней крышки проверьте ее уплотнительное кольцо и сохраните его в чистоте! В противном случае это приведет к попаданию воды и пыли в фары!
- Категорически запрещается промывать моторный отсек водяным пистолетом высокого давления, в частности, нельзя промывать фары. Из-за высокого давления водяного пистолета высокого давления аксессуары на светильниках могут потеряться или упасть, вентиляционное отверстие и разъем жгута проводов могут отсыреть, что приведет к просачиванию воды или влаги, не рассеивающейся в течение длительного времени, и даже к сильной конденсации.

### Интеллектуальная функция дальнего / ближнего света (при наличии)

Включение и выключение дальнего света с помощью интеллектуальной функции дальнего / ближнего света в соответствии с дорожным движением и факторами

окружающей среды, если нет соответствующих участников дорожного движения, система включает дальний свет; при условии активации системы, например, при встрече, следовании или уличном освещении, система выключится.

### Активация интеллектуального дальнего/ближнего света

Переключите питание автомобиля в режим ON и включите интеллектуальный дальний / ближний свет с помощью мультимедийного дисплея. Ночью отодвиньте комбинированный переключатель фар со стороны рулевого колеса и отпустите, активируется интеллектуальная функция дальнего/ближнего света, загорается «» на комбинации приборов; Когда скорость автомобиля составляет не менее 40 км/ч, система автоматически включает/выключает дальний свет фар в соответствии с дорожными условиями, такие условия, как встреча, преследование и обгон.

#### ПРОЧИТАЙТЕ

- Когда скорость автомобиля составляет менее 30 км/ч, интеллектуальная функция дальнего/ближнего света автоматически выключает дальний свет фар.
- Когда окружающая яркость слишком высока, интеллектуальная функция дальнего/ближнего света автоматически выключает дальний свет фар.
- В туманную погоду при активировании противотуманных фар автоматически выключается дальний свет фар.
- Дальний свет фар автоматически выключится, когда стеклоочистители работают слишком быстро.
- Когда камера обнаруживает 3 или более уличных фонарей (включая туннель), дальний свет фар автоматически выключается.

## 2-6. Сиденье

### Правильное положение сидя

Сиденья, подголовники, ремни безопасности и подушки безопасности (SRS) помогают защитить пассажиров. Их правильное использование обеспечит вам большую защиту.

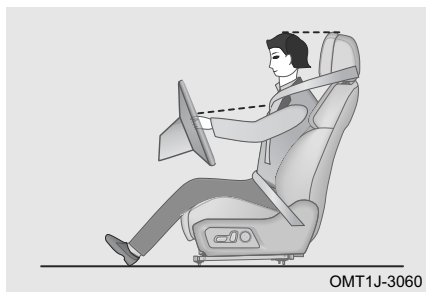

Сидя, сидите с небольшим наклоном назад (в идеале 25° назад) и хорошо откиньтесь на спинку сиденья.

Передние сиденья не должны располагаться слишком близко к приборной панели. Во время движения водитель должен держать руль слегка согнутыми руками. Его/ее ноги также должны быть слегка согнуты, чтобы он/она мог/могла полностью выжать педаль. Правильно отрегулируйте подголовники, чтобы верхняя часть подголовника находилась ближе всего к макушке головы.

## 2. ПОДГОТОВКА К ВОЖДЕНИЮ

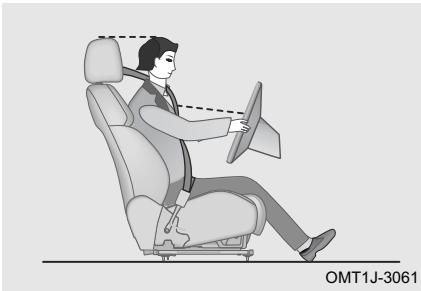

Плечевой ремень должен проходить через центр плеча и близко к груди, подальше от шеи, поясной ремень должен располагаться на бедрах, но не к животу.

### Подголовник

#### Регулировка подголовника

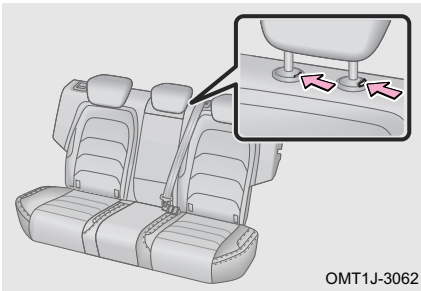

Регулировка подголовника: Нажмите кнопку разблокировки на внешней стороне подголовника, чтобы разблокировать его, затем отрегулируйте подголовник вверх/вниз.

Снятие подголовника: Нажмите и удерживайте 2 кнопки разблокировки одновременно, пока они не будут разблокированы, затем поднимите подголовник вверх и полностью вытащите его.

Установка подголовника: Совместите подголовник с установочными отверстиями и нажмите на него, чтобы зафиксировать положение.

Обратитесь к этой операции для регулировки подголовника переднего сиденья.

#### ОПАСНОСТЬ

- Не регулируйте подголовник во время вождения, это может привести к несчастным случаям и травмам.
- Перед началом движения убедитесь, что подголовник надежно закреплен, иначе это может привести к несчастным случаям и травмам.

## Переднее сиденье

## Сиденье с механической регулировкой

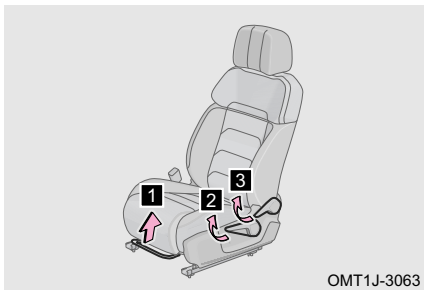
**1** Регулировка сиденья вперед и назад

Потяните ручку вверх и двигайте сиденье назад-вперед, чтобы отрегулировать положение сиденья вперед и назад. После установки сиденья в нужное положение отпустите рукоятку. Затем встряхните сиденье вперед и назад, чтобы убедиться, что оно надежно зафиксировано.

**2** Регулировка высоты сиденья (только со стороны водителя)

Потяните вверх и нажмите на рычаг регулировки сиденья, чтобы отрегулировать высоту сиденья.

**3** Регулировка угла спинки сиденья

Прислонитесь всем телом к спинке сиденья, а затем потяните рычаг регулировки спинки сиденья вверх. Отрегулируйте спинку сиденья под нужным углом, изменив угол наклона вашего тела, и отпустите рычаг. После этого приложите усилие назад к спинке сиденья, чтобы убедиться, что спинка зафиксирована должным образом.

## Сиденье с электрическим приводом регулировки (при наличии)

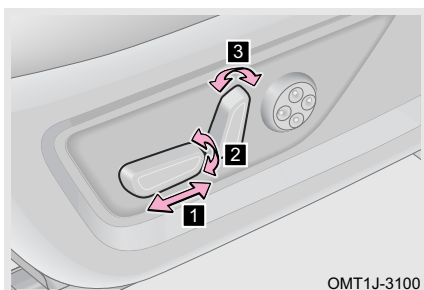
**1** Регулировка сиденья вперед и назад

Двигайте кнопку вперед и назад параллельно, чтобы отрегулировать сиденья вперед и назад.

**2** Регулировка высоты сиденья (только со стороны водителя)

Переместите задний конец кнопки вверх и вниз, чтобы отрегулировать сиденье вверх и вниз.

**3** Регулировка угла спинки сиденья

Переместите верхний конец кнопки вперед и назад, чтобы отрегулировать угол наклона спинки сиденья.

## 2. ПОДГОТОВКА К ВОЖДЕНИЮ

- Регулировка талии сиденья водителя с электрическим приводом регулировки (при наличии)

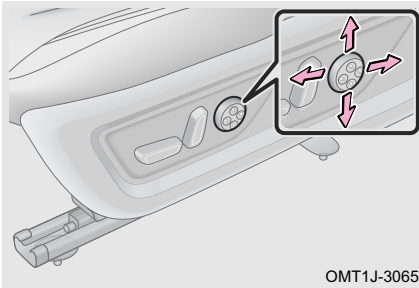

OMT1J-3065

Нажмите и удерживайте «↑», чтобы поддержать верхнюю часть талии и уменьшить поддержку нижней части талии.

Нажмите и удерживайте «↓», чтобы поддержать нижнюю часть талии и уменьшить поддержку верхней части талии.

Нажмите и удерживайте кнопку «←», чтобы усилить поддержку всей передней части талии.

Нажмите и удерживайте кнопку «→», чтобы уменьшить поддержку всей передней части талии.

- Регулировка сиденья переднего пассажира с электрическим приводом регулировки (при наличии)

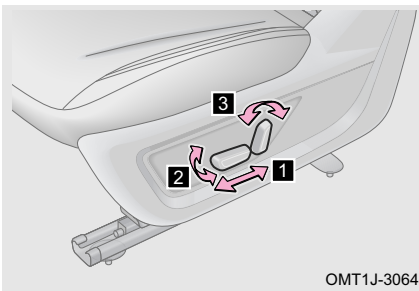

OMT1J-3064

- 1 Регулировка сиденья вперед и назад

Нажимайте кнопки вперед и назад, чтобы отрегулировать положение сиденья вперед и назад.

- 2 Регулировка высоты опоры для ног (при наличии)

Перемещайте переднюю часть кнопки вверх и вниз, чтобы отрегулировать опору для ног вверх и вниз.

- 3 Регулировка угла спинки сиденья

Переместите верхний конец кнопки вперед и назад, чтобы отрегулировать угол наклона спинки сиденья.

### ⚠ ВНИМАНИЕ

- Не кладите никакие предметы под сиденье во время перемещения сиденья, иначе это может привести к повреждению сиденья.
- Предусмотрено предельное положение регулировки поясничной опоры. При достижении предельного положения вовремя отпустите регулировочную кнопку. В противном случае это повредит сиденье.

### ⚠ ОПАСНОСТЬ

- Не регулируйте сиденье во время движения, это может привести к несчастным случаям и травмам.
- Старайтесь не откидывать спинку сиденья больше, чем это необходимо, ремни безопасности обеспечивают максимальную защиту при лобовом или заднем столкновении, когда водитель и передний пассажир сидят на своих сиденьях с небольшим наклоном назад и далеко назад.

## Ход сиденья (следующие данные применимы к сиденьям с электроприводом и ручным управлением)

### ■ Переднее сиденье

- Регулировка спереди-сзади: Его можно регулировать на 190 мм вперед и на 50 мм назад.
- Регулировка вверх-вниз: Его можно регулировать на 40 мм вверх и на 20 мм вниз.
- Регулировка спинки сиденья: Его можно регулировать на 30° вперед и на 50° назад.

### ■ Заднее сиденье

Расчетный угол наклона спинки сиденья составляет 5°.

### Функция обогрева/вентиляции сидений (при наличии)



Управляйте с помощью кнопки быстрого доступа на домашней странице мультимедийного дисплея.

Переключите питание автомобиля в режим ON, нажмите кнопку обогрева сиденья водителя/переднего пассажира, и сиденье будет обогреваться (ON - уровень 3 - уровень 2 - уровень 1 - OFF).

Переключите питание автомобиля в режим ON, нажмите кнопку вентиляции сиденья водителя/переднего пассажира, и сиденье будет проветриваться (ON - уровень 3 - уровень 2 - уровень 1 - OFF).

### Функция памяти сиденья (при наличии)

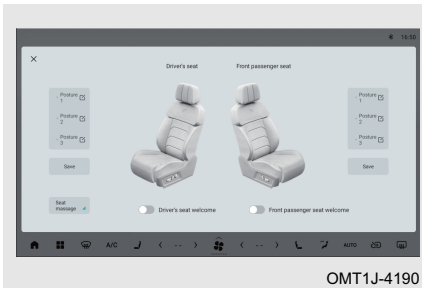

Отрегулируйте положение водителя/переднего пассажира по мере необходимости, сохраните в памяти соответствующее положение.

## 2. ПОДГОТОВКА К ВОЖДЕНИЮ

### Функция массажа сиденья (при наличии)



Сиденье имеет функцию массажа с 3 интенсивностями массажа (по порядку: мягкий / умеренный / сильный) и 5 режимами массажа (по порядку: волна / подиум / крест / легкость / прыжок), которые могут эффективно снять усталость спины при езде на дальние расстояния; В соответствии с вашими собственными потребностями, опора для ног угол наклона можно регулировать и использовать совместно с функцией массажа переднего пассажира, что эффективно повышает комфорт при езде.

### Функция приветствия сиденья (при наличии)

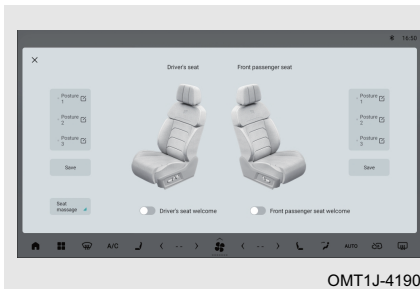

Функция приветствия сиденья: На мультимедийном дисплее установлен режим приветствия.

Откройте дверь с соответствующей стороны, сиденье водителя/переднего пассажира автоматически отодвигается назад на определенное расстояние, чтобы пассажир мог удобно садиться/выходить.

Закройте дверь с соответствующей стороны, сиденье водителя/переднего пассажира автоматически отодвигается вперед на определенное расстояние, чтобы пассажир мог удобно садиться/выходить.

## Второй ряд сидений

### Второй ряд сидений

#### ■ Складная спинка сиденья

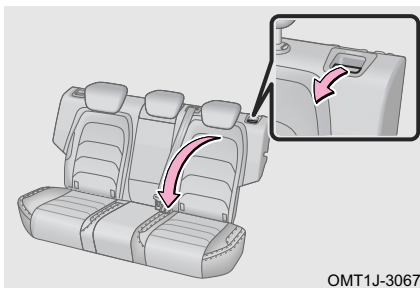

Потяните рукой кнопку разблокировки в верхней части спинки сиденья, чтобы освободить спинку сиденья, одновременно потянув спинку сиденья вперед, чтобы сложить ее.

### ПРОЧИТАЙТЕ

При складывании спинки сиденья убедитесь, что внешний ремень безопасности проходит вокруг спинки сиденья, чтобы не повредить ремень.

**⚠ ОПАСНОСТЬ**

Не регулируйте сиденье во время движения, это может привести к несчастным случаям и травмам.



**2-7. Ремень безопасности****Ремень безопасности**

Исследования показали, что правильное использование ремней безопасности может значительно снизить травматизм или гибель пассажиров при экстренном торможении, резком повороте руля и столкновении. Пожалуйста, внимательно прочтите нижеследующее и строго соблюдайте.



Мы настоятельно рекомендуем водителю и пассажирам всегда правильно пристегиваться ремнями безопасности. Невыполнение этого требования может повысить вероятность и тяжесть травм в случае аварии. Регулярно проверяйте ремень безопасности. Если обнаружен какой-либо сбой в работе ремня безопасности, немедленно обратитесь в авторизованный сервисный центр Jetour для проверки и ремонта.

**Индикатор ремня безопасности**

Переключите питание автомобиля в режим ON, ремни безопасности на передних сиденьях не пристегнуты или пристегнуты неплотно «» красный индикатор на комбинации приборов остается включенным; При выполнении аварийных условий скорости автомобиля, а ремни безопасности на передних сиденьях не пристегнуты или пристегнуты неплотно «» красный индикатор на комбинации приборов мигает, сопровождающийся звуковым сигналом тревоги.

**Правильное использование ремня безопасности**

Шаг 1: Отрегулируйте высоту передних ремней безопасности;

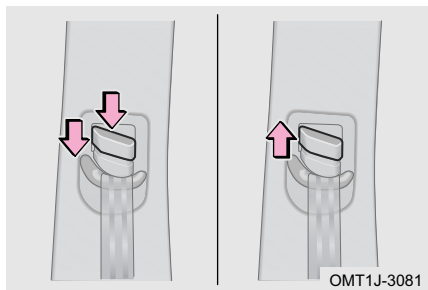

Регулировка вниз: Нажмите регулятор ремня безопасности вниз, одновременно нажимая кнопку регулировки.

Регулировка вверх: Непосредственно нажмите кнопку регулировки ремня безопасности вверх.

Шаг 2: Пристегните/отстегните ремень безопасности;

## 2. ПОДГОТОВКА К ВОЖДЕНИЮ

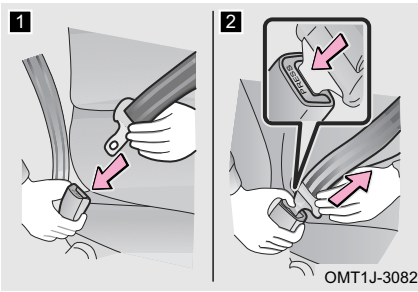

- 1** Пристегните ремня безопасности: Нажмите кнопку в пряжку до тех пор, пока не раздастся звук «щелчок».
- 2** Отстегните ремень безопасности: Нажмите кнопку расцепления, чтобы вытянуть ремень безопасности. Если ремень безопасности не вытягивается плавно, вытяните его и проверьте, нет ли перегибов или перекручиваний. Убедитесь, что ремень безопасности вытягивается плавно.

### ПРОЧИТАЙТЕ

- Каждый ремень безопасности должен использоваться только одним человеком. Не пристегивайте ремень безопасности более чем для одного человека одновременно, включая детей.
- Ремень безопасности блокируется, если его быстро вытянуть или если автомобиль стоит на склоне, но не заблокируется, если вытянуть его медленно.

### ВНИМАНИЕ

- Убедитесь, что пряжка ремня безопасности находится в правильном положении и надежно заблокирована, в противном случае это может привести к травмам.
- Не используйте ремни безопасности с ослабленной пряжкой, иначе ремень безопасности не защитит пассажиров в случае резкого торможения или столкновения.

Шаг 3: Отрегулируйте положение ремней безопасности.

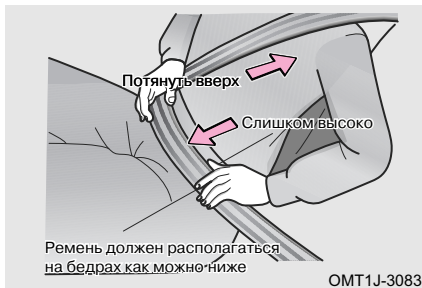

Отрегулируйте угол наклона спинки сиденья, сядьте прямо и хорошо откиньтесь на спинку сиденья. Расположите поясной ремень как можно ниже над бедрами, а не на талию, затем потяните плечевой ремень вверх так, чтобы он полностью проходил через плечо, но не касался шеи или скользящего плеча.

**⚠ ВНИМАНИЕ**

- Избегайте свободной одежды во время вождения. Это может помешать правильной установке ремня безопасности и повлиять на предлагаемую защиту.
- Как высоко расположенные поясные ремни, так и неплотно закрепленные ремни могут привести к смерти или серьезным травмам во время столкновения.
- Не наклоняйте сиденье больше, чем это необходимо для комфортной езды. Ремни безопасности наиболее эффективны, когда пассажиры сидят прямо и откидываются на спинку сиденья.
- Убедитесь, что плечевой ремень проходит по плечу. Не размещайте плечевой ремень под рукой. Ремень должен держаться подальше от шеи, но не спадать с плеча. Невыполнение этого требования может снизить защитный эффект ремня безопасности в случае аварии.
- Мы рекомендуем сажать детей на сиденье второго ряда. Используйте ремень безопасности или удерживающее устройство для ребенка с функцией ISOFIX в зависимости от роста ребенка. Никогда не закрепляйте детскую удерживающую систему только ремнем безопасности. Всегда используйте стандартное крепежное устройство для детской удерживающей системы на сиденьях второго ряда.

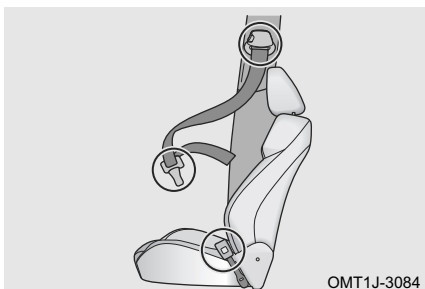
**Обслуживание ремня безопасности**

Регулярно проверяйте, не обрезаны ли, не изношены ли, не ослаблены ли и не натянуты ли ремни безопасности (например, после дорожно-транспортного происшествия). Если ремень поврежден, немедленно обратитесь в авторизованный сервисный центр Jetour для проверки и ремонта.

**⚠ ВНИМАНИЕ**

- Не допускайте попадания воды на натяжитель ремня или механизм пряжки.
- Не используйте химические моющие средства, кипящую воду, отбеливатели или красители для стирки ремня безопасности.
- Ремень безопасности следует мыть мягким моющим средством или теплой водой и сушить естественным путем. Никогда не чистите его искусственным теплом.
- Не пытайтесь ремонтировать или смазывать натяжитель или механизм замка ремня безопасности, а также каким-либо образом ремонтировать ремень безопасности, в противном случае Chery Commercial Vehicle Co., Ltd. не будет нести ответственность за возникшие проблемы.

### ОПАСНОСТЬ

- Если ваш автомобиль попал в серьезную аварию, и даже если ремень безопасности не поврежден явно, обратитесь в авторизованный сервисный центр Jetour для проверки и ремонта.
- Убедитесь, что ремень работает правильно и не перекручен. Если ремень безопасности не работает должным образом, немедленно обратитесь в авторизованный сервисный центр Jetour для проверки и ремонта.
- Не пытайтесь устанавливать, снимать, модифицировать, разбирать или утилизировать ремни безопасности. Если есть необходимость в вышеперечисленном, обратитесь в авторизованный сервисный центр Jetour для проведения необходимого обслуживания.

## Меры предосторожности при использовании ремня безопасности

### ■ Меры предосторожности при использовании ремня безопасности ребенком

Ремни безопасности вашего автомобиля в основном предназначены для взрослых людей. Используйте детскую удерживающую систему (подробности см. в разделе «Удерживающая система для ребенка»), подходящую для ребенка, пока ребенок не станет достаточно большим, чтобы правильно пристегиваться ремнем безопасности автомобиля. Когда ребенок станет достаточно большим, чтобы правильно пристегиваться ремнем безопасности автомобиля, следуйте инструкциям по использованию ремней безопасности. Если ребенок слишком велик для использования детской удерживающей системы, он должен сидеть на сиденье второго ряда и должен быть пристегнут ремнем безопасности автомобиля.

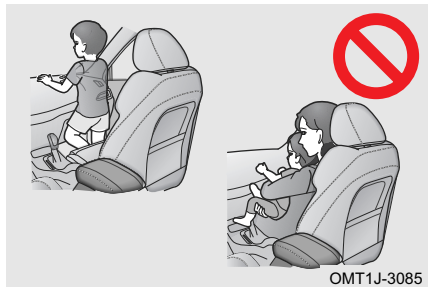

OMT1J-3085

Убедитесь, что плечевой ремень проходит по центру плеча ребенка. Ремень должен держаться подальше от шеи ребенка, но не спадать с плеча ребенка. В противном случае ребенок рискует получить серьезную травму или даже погибнуть во время столкновения.

Неиспользование удерживающей системы для ребенка (например: разрешить ребенку стоять или стоять на коленях на сиденьях; разрешать ребенку сидеть на коленях у взрослого' держать ребенка на руках). Это может привести к смерти или серьезным травмам во время столкновения или непредвиденных событий.

### ■ Меры предосторожности при использовании ремня безопасности беременной женщиной

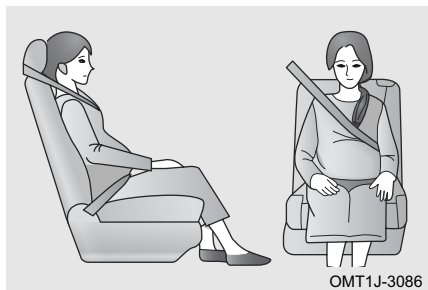

OMT1J-3086

Соблюдайте медические советы и правильно пристегните ремень безопасности. Беременные женщины должны расположить поясной ремень безопасности как можно ниже над бедрами так же, как и другие пассажиры. Полностью вытяните плечевой ремень через плечо и грудь, избегайте контакта ремня с округлением области живота. Неправильное пристегивание ремня безопасности может привести к серьезным травмам или смерти во время столкновения.

## 2. ПОДГОТОВКА К ВОЖДЕНИЮ

### ОПАСНОСТЬ

- Не вставляйте в пряжку монеты, зажимы и т. д., чтобы предотвратить правильную фиксацию язычка и пряжки.
- Вставив язычок, убедитесь, что язычок и пряжка заблокированы, а поясной и плечевой ремни не перекручены.
- Не допускается вставлять язычок неоригинального ремня безопасности в пряжку. Длительное использование легко приведет к повреждению пряжки ремня безопасности и сделает ее непригодной для использования.
- Если ремень безопасности не работает нормально, он не может защитить пассажиров от смерти или серьезной травмы, немедленно обратитесь в авторизованный сервисный центр Jetour для проверки и ремонта.

### Преднатяжитель ремня безопасности (при наличии)

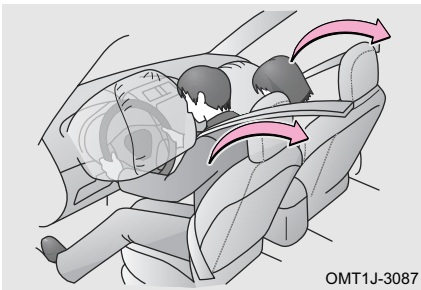

1. Преднатяжитель ремня безопасности предназначен для помощи фронтальной подушке безопасности (SRS) в случае сильного удара.
2. В случае незначительного удара или бокового удара преднатяжитель может не сработать.
3. Во время сильного удара преднатяжитель ремня безопасности может активироваться, даже если на переднем сиденье нет пассажира.
4. Когда активируется преднатяжитель ремня безопасности, втягивающее устройство быстро натягивает ремень безопасности, надежно удерживая пассажира.
5. При активации преднатяжителя ремня безопасности он может издавать рабочий звук и выделять небольшое количество нетоксичного газа. Образующийся газ не вызывает возгорания и, как правило, безвреден.

### ОПАСНОСТЬ

- При срабатывании преднатяжителя ремня безопасности индикатор неисправности подушки безопасности (SRS) остается включенным, и ремни безопасности невозможно втянуть/вытянуть. Пожалуйста, свяжитесь с авторизованным сервисным центром Jetour для проверки и ремонта немедленно.
- Не модифицируйте, не снимайте, не ударяйте и не вскрывайте преднатяжителя ремня безопасности в сборе, датчик подушки безопасности (SRS) и провод сборки. В противном случае это может привести к смерти или серьезным травмам во время столкновения.

### Ограничение функции

■ В следующих случаях преднатяжитель ремня безопасности может работать неправильно:

1. Изменить систему подвески.
2. Изменить переднюю часть кузова.

3. Отремонтируйте преднатяжитель ремня безопасности или любой узел поблизости.
4. Поврежден преднатяжителя ремня безопасности в сборе или окружающая его область.
5. Установите защитную решетку или любое другое устройство на переднюю часть кузова.

## 2-8. Система безопасности для детей

### Система безопасности для детей

Согласно статистике дорожно-транспортных происшествий, ребенок, сидящий на втором ряду сидений и пристегнутый надлежащим образом, находится в большей безопасности, чем ребенок на переднем сиденье. Выберите детскую удерживающую систему, соответствующую автомобилю, возрасту и размеру ребенка. (Ремень безопасности автомобиля, соответствующий международным стандартам, разработан в соответствии с размером тела человека ростом более 1,5 м. Если кто-либо ростом менее 1,5 м использует ремень безопасности, ремень может серьезно повредить его/ее шею в случае аварии).

В данном руководстве по эксплуатации приведены только инструкции по установке удерживающей системы для ребенка (ISOFIX). Для получения подробной информации об установке строго следуйте руководству по эксплуатации, предоставленному производителем детской удерживающей системы.

#### ОПАСНОСТЬ

- Никогда не закрепляйте детскую удерживающую систему только ремнем безопасности. Всегда используйте стандартное крепежное устройство для детской удерживающей системы на сиденьях второго ряда.
- Удерживающая система для ребенка должна соответствовать стандартам безопасности, установленным местными нормами и законами. Компания Chery Commercial Vehicle Co., Ltd. не несет ответственности за несчастный случай, вызванный использованием детской удерживающей системы.
- Для эффективной защиты при авариях и внезапных остановках ребенок должен быть надлежащим образом пристегнут ремнем безопасности или соответствующей системой безопасности для ребенка, установленной на сиденье второго ряда, в зависимости от возраста и размера ребенка. Держание ребенка на руках не заменяет удерживающее устройство для ребенка.

### Классификация системы безопасности для детей

Удерживающие системы для ребёнка должны соответствовать стандартам GB 27887 и ECE R44. Системы безопасности для ребёнка, прошедшие проверку GB 27887, обычно имеют сертификационный знак ЗС. Системы безопасности для ребёнка, прошедшие стандартную проверку ECE R44, также имеют оранжевую этикетку. На этикетке есть такая информация, как весовая категория, класс ISOFIX и инструкции по разрешению на использование удерживающих систем для ребенка.

## 2. ПОДГОТОВКА К ВОЖДЕНИЮ

■ Складная Удерживающие системы для ребенка делятся на следующие весовые группы:

Весовая группа	Вес ребенка
Группа 0	от 0 до 10 кг
Группа 0+	от 0 до 13 кг
Группа 1	от 9 до 18 кг
Группа 2	от 15 до 25 кг
Группа 3	от 22 до 36 кг

1. Весовой класс 0/0+: подходит для использования детского кресла группы 0/0+ или 0/1, обращенного назад.
2. Весовой класс 1: подходит для использования удерживающих систем для ребенка группы 1 или 1/2 со встроенной системой ремней безопасности.
3. Весовой класс 2/3: группа 2 подходит для удерживающих систем для ребёнка со спинкой сиденья, а группа 3 подходит для удерживающих систем для ребёнка без спинки сиденья.

■ Применимые типы удерживающих систем для ребёнка:

Весовая группа	Переднее пассажирское сиденье	Внешнее сиденье второго ряда	Центральное сиденье второго ряда	Сиденье третьего ряда (при наличии)
Группа 0	X	L	X	X
Группа 0+	X	L	X	X
Группа 1	X	L	X	X
Группа 2	X	UF, L	X	X
Группа 3	X	UF, L	X	X

1. X: Он не подходит для установки удерживающих систем для ребенка любого типа в этой весовой категории.
2. UF: Подходит для удерживающих систем для ребёнка общего типа, обращенных вперед, которые получили соответствующие сертификаты для этой весовой категории.
3. L: Если автомобиль указан в применимом списке моделей производителя детской удерживающей системы, он подходит для сертифицированной детской удерживающей системы «полуобщего» типа.

## Меры предосторожности при использовании удерживающих систем для ребёнка

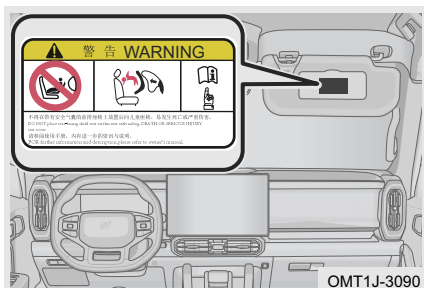

Эта наклейка прикрепляется к солнцезащитному козырьку переднего пассажира и используется для напоминания о том, что автомобиль оснащен фронтальной подушкой безопасности (SRS). Соблюдайте следующие меры предосторожности:

1. Никогда не устанавливайте систему безопасности для детей, обращенную назад, на сиденье, защищенное фронтальной подушкой безопасности (SRS) (активное состояние).
2. Никогда и ни при каких обстоятельствах не изменяйте конструкцию устройства крепления удерживающей системы для ребенка или ремня безопасности на автомобиле.
3. Никогда не закрепляйте детскую удерживающую систему только ремнем безопасности. Всегда используйте стандартное крепежное устройство для детской удерживающей системы на сиденьях второго ряда.

Если вы нарушите три вышеуказанные меры предосторожности, Chery Commercial Vehicle Co., Ltd. не будет нести ответственность за возникшие в связи с этим проблемы.

### Рекомендуемая детская удерживающая система

1. Пожалуйста, приобретите и используйте детскую удерживающую систему, которая соответствует требованиям и прошла сертификацию ECE R44/R129 или 3С.
2. При использовании детской удерживающей системы, пожалуйста, внимательно прочтите инструкции производителя детской удерживающей системы, установите ее в строгом соответствии со способом установки, описанным в инструкции, и убедитесь, что детская удерживающая система установлена надежно; Вы также можете выбрать детскую удерживающую систему, рекомендованную в следующей таблице:

Весовая группа	Вес ребенка	Рекомендуемое место
Группа 0	от 0 до 10 кг	BabyFirst_R102C Goodbaby CONVY-FIX
Группа 0+	от 0 до 13 кг	
Группа 1	от 9 до 18 кг	BabyFirst_R102C KIDFIX2 S KIDFIX I-Size
Группа 2	от 15 до 25 кг	KIDFIX2 S KIDFIX I-Size
Группа 3	от 22 до 36 кг	GRACO: Turbobooster® 2.0 Дополнительное сиденье без спинки

## 2. ПОДГОТОВКА К ВОЖДЕНИЮ

### Установка удерживающей системы для ребёнка (ISOFIX)

#### Удерживающая система для ребёнка (ISOFIX)

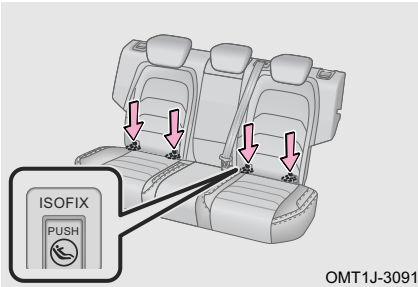

Точка крепления ISOFIX - это система установки детского удерживающего устройства, основанная на стандартах GB 14167 и ECE R14; точки крепления ISOFIX расположены под спинкой наружного сиденья второго ряда; точки крепления обычно расположены рядом с пометкой «ISOFIX» на нижней части спинки сиденья.

#### ■ Размерный класс удерживающих систем для ребёнка (ISOFIX):

Используйте класс размеров детской удерживающей системы, соответствующий интерфейсу ISOFIX, чтобы помочь пользователям выбрать правильный тип детской удерживающей системы.

Размерный класс	Фиксированный модуль	Описание
A	ISO/F3	Полноразмерная система безопасности для детей, обращенная вперед, для малышей
B	ISO/F2	Детская удерживающая система уменьшенной высоты, обращенная вперед, для малышей
B1	ISO/F2X	Детская удерживающая система уменьшенной высоты, обращенная вперед, для малышей
C	ISO/R3	Полноразмерная детская удерживающая система, обращенная назад, для малышей
D	ISO/R2	Детская удерживающая система меньшего размера, обращенная назад, для детей младшего возраста
E	ISO/R1	Повернутая назад система безопасности для младенцев
F	ISO/L1	Детская удерживающая система, обращенная влево (переносная кровать)
G	ISO/L2	Детская удерживающая система, обращенная вправо (переносная кровать)

## ■ Применимые типы удерживающих систем для ребенка (ISOFIX):

Весовая группа	Размерный класс	Фиксированный модуль	Переднее пассажирское сиденье	Внешнее сиденье второго ряда	Центральное сиденье второго ряда	Сиденье третьего ряда (при наличии)
Портативный кроватка	F	ISO/L1	X	X	X	X
	G	ISO/L2	X	X	X	X
		(1)				
Группа 0	E	ISO/R1	X	IL	X	X
		(1)				
Группа 0+	E	ISO/R1	X	IL	X	X
	D	ISO/R2	X	IL	X	X
	C	ISO/R3	X	IL	X	X
		(1)				
Группа 1	D	ISO/R2	X	IL	X	X
	C	ISO/R3	X	IL	X	X
	B	ISO/F2	X	IL, IUF	X	X
	B1	ISO/F2X	X	IL, IUF	X	X
	A	ISO/F3	X	IL, IUF	X	X
		(1)				
Группа 2		(1)				
Группа 3		(1)				

1. X: Положение ISOFIX не подходит для детской удерживающей системы ISOFIX этой весовой группы или этого размерного класса.
2. IL: Он подходит для специальной детской удерживающей системы ISOFIX, указанной в списке. Эти удерживающие системы могут быть специальными автомобилями, ограниченного или полубщего типа.
3. IUF: Он подходит для общей детской удерживающей системы ISOFIX, направленной вперед и одобренной для этой весовой группы.
4. (1): Для детской удерживающей системы без маркировки размерного класса ISO/XX (от A до G), если необходимо знать подходящую весовую группу, см. список моделей детской удерживающей системы ISOFIX.

## 2. ПОДГОТОВКА К ВОЖДЕНИЮ

### Установка удерживающей системы для ребёнка (ISOFIX)

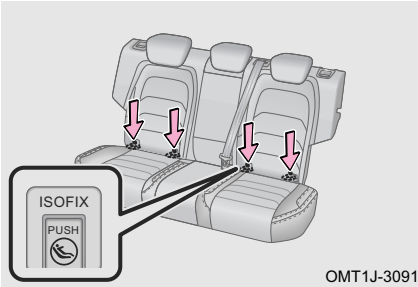

Шаг 1: Найдите нижнее стопорное кольцо, используемое для крепления детской удерживающей системы;

Шаг 2: Установите детскую удерживающую систему на сиденье второго ряда;

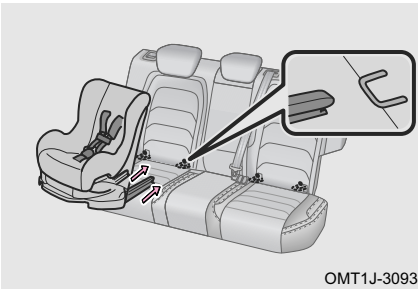

Шаг 3: Вставьте и закрепите нижний крюк детской удерживающей системы на нижнем стопорном кольце;

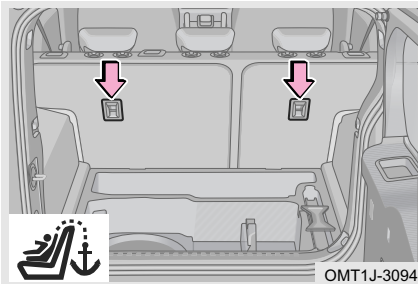

Шаг 4: Вытяните лямку детской удерживающей системы и зафиксируйте ее с помощью верхней точки крепления (ВЕРХНЕГО ТРОСА) для детской удерживающей системы, обращенной вперед (как показано на рисунке).

Примечание: В зависимости от типа детской удерживающей системы, приобретенной вами, проверьте, требуется ли ее фиксация с помощью верхней точки крепления (ВЕРХНЕГО ТРОСА).

#### ПРОЧИТАЙТЕ

- Перед использованием снимите подголовник с места установки детской удерживающей системы, а затем повесьте крюк детской удерживающей системы на точку крепления, чтобы ремень крюка не попал прямо на верхнюю часть подголовника или не обошел голову, а подголовник и ремень не должны мешать.
- После того, как крючок верхнего ремня будет подвешен в точке крепления, обязательно затяните ремень и не ослабляйте его; Для получения подробной информации о способах крепления и затягивания верхнего ремня детской удерживающей системы, пожалуйста, строго следуйте руководству по эксплуатации, предоставленному производителем детской удерживающей системы.

**⚠ ОПАСНОСТЬ**

- После установки детской удерживающей системы никогда не регулируйте сиденье.
- Детская удерживающая система должна быть установлена на сиденье второго ряда.
- Никогда не закрепляйте более одной детской удерживающей системы на одном комплекте стопорных колец.
- Не допускайте, чтобы верхний ремень пересекал или обходил подголовник, и обязательно затяните ремень после установки. Неправильная установка может привести к серьезным травмам детей.
- Для автомобилей с багажной крышкой на багажном ложе, прежде чем установить детскую удерживающую систему на фиксированной точке, необходимо снять крышку.
- Если стопорное кольцо повреждено или перегружено во время аварии, немедленно обратитесь в авторизованный сервисный центр Jetour для проверки и ремонта.
- Если сиденье водителя мешает правильной установке детской удерживающей системы, установите детскую удерживающую систему на правое боковое сиденье второго ряда.
- Не используйте анкерную скобу детской удерживающей системы для крепления каких-либо предметов, кроме детской удерживающей системы. В противном случае Chery Commercial Vehicle Co., Ltd. не будет нести ответственность за возникшие в связи с этим проблемы.
- Если система безопасности для детей не закреплена должным образом, ребенок или пассажиры могут получить серьезные травмы или даже погибнуть при столкновении.
- Убедитесь, что верхняя лямка надежно зафиксирована, и проверьте, закреплена ли детская удерживающая система, толкая и дергая ее в разных направлениях. Следуйте инструкциям по установке, предоставленным производителем системы безопасности для детей. Если система безопасности для детей установлена неправильно, ребенок рискует получить серьезную травму или даже погибнуть при столкновении.
- Если детская удерживающая система мешает блокировке переднего сиденья, не устанавливайте детскую удерживающую систему на сиденье второго ряда. Ребенок и передний пассажир могут получить серьезные травмы или даже погибнуть во время столкновения или других непредвиденных событий.
- Не позволяйте ребенку играть с ремнем безопасности с функцией блокировки детской удерживающей системы. Избегайте перекручивания ремня вокруг шеи ребенка, иначе он может не расстегнуться, что приведет к удушью, другим серьезным травмам или даже смерти. Если это происходит, и пряжка не может быть расстегнута, следует использовать ножницы, чтобы разрезать ремень.
- Если удерживающее устройство для ребенка не используется, оно также должно быть правильно закреплено на сиденье. Не размещайте незакрепленную удерживающую систему для ребенка в пассажирском салоне.
- Если необходимо снять удерживающее устройство для ребенка, выньте его после снятия или храните надлежащим образом в багажном отделении. В противном случае это может привести к серьезным травмам во время столкновения или других событий.



3-1. Информация о ключе	Управление мультимедийным дисплеем ..... 83
Смарт-ключ ..... 67	
Рабочий диапазон ..... 70	
Вход без ключа ..... 70	
Режим приветствия (при наличии) ..... 70	
Включение охранной системы автомобиля ..... 71	
Система иммобилайзера ..... 72	
3-2. Двери	3-5. Мультимедийный дисплей
Переключатель дверного замка ..... 73	Мультимедийный вид ..... 84
Отпирание дверей внутренней ручкой ..... 74	Настройки автомобиля .... 85
Дверной механический переключатель ..... 74	Голосовой помощник ..... 88
Замок от детей ..... 75	
3-3. Окна	3-6. Автоматическая система кондиционирования воздуха
Электрические стеклоподъемники ..... 76	Автоматическая система кондиционирования воздуха ..... 90
Функция дистанционного управления окном ..... 77	Работа кондиционера ..... 91
Функция защиты от замятия окна ..... 78	Режим охлаждения кондиционера воздуха ..... 95
3-4. Панорамный люк с электроприводом	Работа обогрева кондиционера ..... 97
Панорамная люк (при наличии) ..... 80	Воздуховыпускные отверстия Управление воздушным потоком ..... 97
Функция защиты от заземления люка с электроприводом ..... 82	Функция охлаждения коробки подлокотника на вспомогательной приборной панели ..... 97
	3-7. Беспроводная зарядка
	Беспроводная зарядка (при наличии) ..... 98
	3-8. Пространство для хранения
	Пространство для хранения ..... 99

3-9. Электрическая розетка	3-13. Дверь багажного отделения
3-10. Порт USB	Дверь багажного отделения с электродвигателем..... 105
Передний USB-порт..... 103	Аварийное открытие двери багажного отделения ..... 107
Задний USB-порт ..... 103	
3-11. Солнцезащитные козырьки и косметическое зеркало	
3-12. Капот	3-14. Крышка топливного бака
Открытие/закрытие капота ..... 104	

## 3-1. Информация о ключе

## Смарт-ключ

Смарт-ключ используется для отпирания / запираания дверей и открытия двери багажного отделения. Механический ключ, встроенный в смарт-ключ, можно использовать для разблокировки/заблокировки дверей в экстренных случаях.

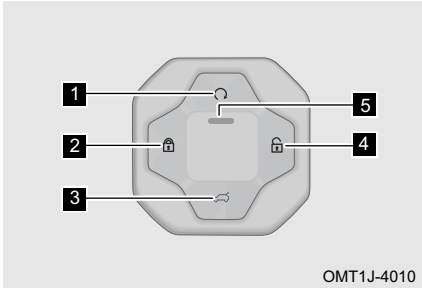

- 1 Кнопка дистанционного запуска
- 2 Кнопка блокировки
- 3 Кнопка открывания двери багажного отделения
- 4 Кнопка разблокировки
- 5 Индикатор

## Ограничение функции

■ В следующих условиях смарт-ключ может работать неправильно:

1. Рядом используется более одного смарт-ключа.
2. Расстояние между автомобилем и смарт-ключом превышает 20 м.
3. Электронный ключ соприкасается с металлическим предметом или покрыт им.
4. Электронный ключ находится рядом с электроприбором (например, мобильным телефоном или персональным компьютером).
5. Ключ находится рядом с устройствами беспроводной связи, имеющими ту же частоту, что и ключ с дистанционным управлением (например, портативное радио).
6. Ключ находится рядом с объектами, генерирующими сильные радиоволны (- такими как телевышка, радиостанция, электростанция, аэропорт, вокзал).

 ВНИМАНИЕ

- Этот продукт представляет собой низкочастотное радиоустройство, и ему могут создавать помехи различные радиослужбы или излучения промышленного, научного и медицинского оборудования.
- Не изменяйте частоту передачи, не увеличивайте мощность передатчика (- включая установку беспроводного усилителя мощности RF) и не устанавливайте внешнюю или другую передающую антенну без разрешения.
- При использовании продукта не препятствуйте разрешенной беспроводной связи; В случае помех немедленно прекратите использование и примите меры по устранению помех, прежде чем продолжить их использование.

Если возникает любое из следующих условий, батарея смарт-ключа может быть разряжена:

1. Расстояние дистанционного управления постепенно уменьшается.
2. Функция дистанционного управления не работает даже при отсутствии помех.
3. При нажатии любой кнопки смарт-ключа индикатор тускнеет или не загорается.

### 3. ВНУТРЕННЯЯ ФУНКЦИЯ

#### Механический ключ

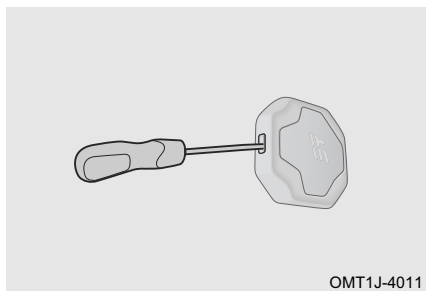

Вставьте в отверстие отвертку с плоской головкой, кончик которой обмотан скотчем, и аккуратно отделите крышку смарт-ключа;

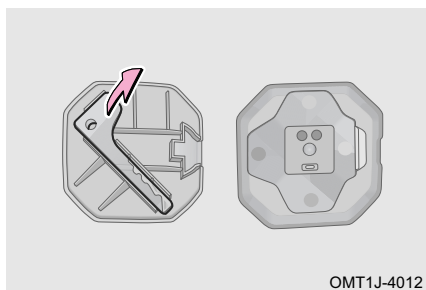

Механический ключ, встроенный в смарт-ключ, можно использовать для экстренного отпирания/запираания дверей после снятия задней крышки смарт-ключа и извлечения механического ключа (подробности см. в разделе "Дверь"). После использования верните его на прежнее место для удобства переноски.

#### Замена батареи смарт-ключа

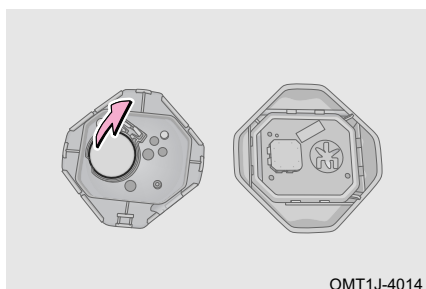

Шаг 1: Вставьте в отверстие отвертку с плоской головкой, кончик которой обмотан скотчем, и аккуратно отделите крышку смарт-ключа;

Шаг 2: Извлеките аккумулятор из смарт-ключа с помощью плоской отвертки с заклеенным кончиком и установите новый аккумулятор;

Шаг 3: Установите смарт-ключ на место в порядке, обратном снятию;

Шаг 4: После замены батареи проверьте на правильность состояния работы смарт-ключа (нажмите любую кнопку смарт-ключа, чтобы убедиться, что индикатор загорается). Если смарт-ключ не работает должным образом, как можно скорее обратитесь в авторизованный сервисный центр Jetour для проверки и ремонта.

#### ЗАЩИТА ОКРУЖАЮЩЕЙ СРЕДЫ

Использованную литиевую батарею нельзя утилизировать как обычный бытовой мусор. Обращайтесь с использованной батареей в соответствии с местными нормами и положениями, касающимися защиты окружающей среды.

 ПРОЧИТАЙТЕ

- Убедитесь, что положительные и отрицательные клеммы батареи расположены правильно.
- Модель батареи смарт-ключа: литиевая батарея 3V-CR2032.

 ВНИМАНИЕ

- Используйте только ту модель батареи, которая рекомендована компанией Chery Commercial Vehicle Co., Ltd.
- Не сгибайте электрод и клемму при установке батареи.
- Убедитесь, что ваши руки сухие и держите их подальше от воды при замене батареи.
- Не прикасайтесь к новой батарее замасленными руками. Невыполнение этого требования может привести к коррозии аккумулятора.
- Не прикасайтесь и не перемещайте никакие компоненты внутри электронного ключа, иначе его функции могут работать неправильно.
- При замене батареи возникают некоторые трудности, поэтому при самостоятельной замене батареи она может быть повреждена. Рекомендуется заменить его на авторизованной станции обслуживания Jetour.

 ОПАСНОСТЬ

Соблюдайте особую осторожность, чтобы дети не проглотили извлеченную батарею или другие компоненты, в противном случае это может привести к смерти или серьезной травме ребенка.

**Дистанционный запуск с помощью смарт-ключа**

Когда автомобиль находится в обычном режиме постановки на охрану, нажмите кнопку блокировки на смарт-ключе и продолжительное нажатие кнопки дистанционного запуска, чтобы дистанционно запустить двигатель.

После дистанционного запуска двигателя, если автомобиль не используется, он автоматически выключится и выйдет из дистанционно режима через 10 минут.

 ПРОЧИТАЙТЕ

При дистанционном запуске автомобиля с помощью смарт-ключа должны соблюдаться следующие условия: Питание автомобиля переведено в режим OFF, все двери закрыты, передача находится в положении P, педаль тормоза не нажата, переключатель ENGINE START STOP не нажат, в автомобиле не осталось ключа, напряжение в автомобиле в норме, количество топлива в норме (индикатор предупреждения о низком уровне топлива не горит), давление масла в норме.

### 3. ВНУТРЕННЯЯ ФУНКЦИЯ

#### Рабочий диапазон

##### Обнаруживаемая область

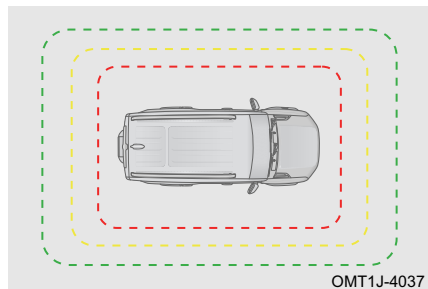

Вдали от зоны блокировки

Покиньте автомобиль, неся при себе смарт-ключ, двери автоматически заблокируются.

Зона ON интеллектуальных приветственных огней

Подойдите к автомобилю, неся при себе смарт-ключ, загорятся приветственные огни.

Близко от зоны разблокировки

Подойдите к автомобилю, неся при себе смарт-ключ, двери автоматически разблокируются.

#### ПРОЧИТАЙТЕ

Из-за различных конфигураций некоторые автомобили оснащены высокочастотными антеннами, частота которых превышает этот диапазон обнаружения.

##### Ограничение функции

■ Смарт-ключ может не обнаруживаться в следующих случаях:

1. Электронный ключ находится в багажном отделении.
2. При запираии дверей смарт-ключ находится слишком близко к окну или крыше.
3. Проверьте, не находится ли смарт-ключ рядом с источниками сильных электромагнитных помех (такими как портативный источник питания, домофон или другие телефоны и т. д.).

#### Вход без ключа

##### Отпирание/запирание дверей

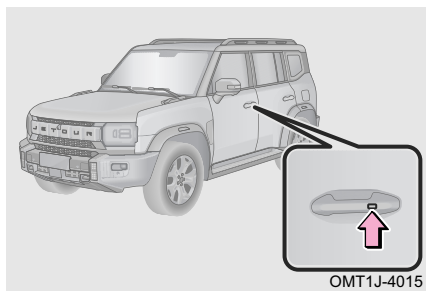

Нажмите кнопку на ручке двери водителя, неся при себе смарт-ключ, система автоматически распознает действительность смарт-ключа, и двери автоматически разблокируются.

Нажмите кнопку на ручке двери водителя, неся при себе смарт-ключ, система автоматически распознает действительность смарт-ключа и двери автоматически заблокируются.

#### Режим приветствия (при наличии)

Режим приветствия включается с помощью мультимедийного дисплея. Когда автомобиль находится в состоянии постановки на охрану, приблизьтесь к

автомобилю примерно на 1 м, имея при себе смарт-ключ, передние фары, задние фары, подсветка логотипа, передняя декоративная подсветка, подсветка колесной арки и лазерный луч зеркала заднего вида включаются совместно в знак приветствия, автомобиль может автоматически разблокироваться, и водитель может войти в салон автомобиля без ключа.

Когда все двери и дверь багажного отделения закрыты, питание автомобиля переключается в режим OFF, передние фары, задние фонари, подсветка логотипа, передняя декоративная подсветка, подсветка колесной арки и лазерный луч зеркала заднего вида включаются одновременно для прощания, покидайте автомобиль, имея при себе смарт-ключ, зеркала заднего вида автоматически складываются, автомобиль автоматически блокируется, окно и люк автоматически закрываются.

#### ПРОЧИТАЙТЕ

- Режим приветствия нужно настроить на мультимедийном дисплее.
- Функция приветствия будет отключена после блокировки автомобиля. Перезапуск движка восстановит функцию приветствия.
- Не кладите смарт-ключ рядом с компьютером, беспроводной мышью, телефоном и т. д., иначе функция приветствия может работать неправильно.
- Не используйте смарт-ключ в местах с сильными помехами при передаче сигнала, таких как вышки мобильной связи, в противном случае функция приветствия может работать неправильно.
- Если вы выходите из автомобиля с смарт-ключом, если не мигают указатели поворота и не звучит звуковой сигнал (выдается запрос на успешную постановку на охрану), проверьте, был ли автомобиль заблокирован, чтобы избежать невозможности блокировки автомобиля из-за неправильной эксплуатации или неудовлетворительного состояния.

#### Включение охранной системы автомобиля

##### Включение охранной системы

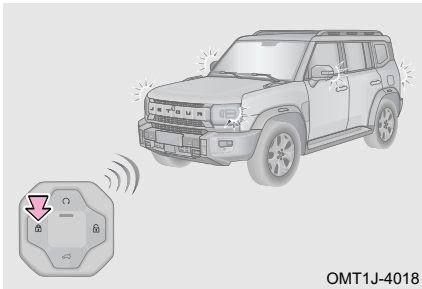

##### ■ Режим постановки на охрану

Питание автомобиля переведено в режим OFF, четыре двери и дверь багажного отделения закрыты, нажмите кнопку блокировки смарт-ключа или выйдите из автомобиля, имея при себе смарт-ключ, дверь автоматически заблокируется и перейдет в режим постановки на охрану.

Успешное включение охранной системы: Сигнальный огонь по повороте мигнет один раз и противоугонный гудок издает сигнал один раз.

Неудачная укрепляющая подсказка: Сигнальный огонь по повороте мигает дважды.

##### ■ Режим вспомогательного включения охранной системы

Если после деактивации усиления транспортного средства четыре двери и дверь багажного отделения не открываются, автомобиль автоматически запирается и

### 3. ВНУТРЕННЯЯ ФУНКЦИЯ

переходит в состояние охранной через 30 секунд. Если какая-либо четыре дверь или дверь багажного отделения открыта, автомобиль выйдет из вторичного охранной режима.

#### ПРОЧИТАЙТЕ

- Напоминание о внешней разблокировке необходимо установить на мультимедийном дисплее, подробности см. в разделе "Мультимедийный дисплей".
- Включение охранной системы автомобиля невозможно, если питание автомобиля не переключено в режим OFF.
- Если четыре двери закрыты, а дверь багажного отделения закрыта не полностью, центральный замок заблокируется один раз, и включение охранной системы автомобиля не будет успешным.
- Если дверь багажного отделения закрыта и какая-либо дверь не закрыта, центральный замок заблокируется, а затем разблокируется и включение охранной системы автомобиля не будет выполнено.

#### Отключение охранной системы

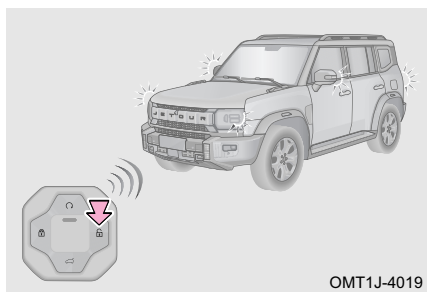

Нажмите кнопку разблокировки на смарт-ключе или подойдите к автомобилю, неся смарт-ключ при себе, система автоматически распознает действительность смарт-ключа и двери автоматически разблокируются, после чего автомобиль выходит из режима постановки на охрану.

#### Система иммобилайзера

##### Система иммобилайзера двигателя

Смарт-ключ имеет встроенный транспондерный чип. Если смарт-ключ не вставлен в модуль иммобилайзера двигателя, встроенный чип предотвратит запуск двигателя.

■ В следующих условиях система иммобилайзера двигателя может работать неправильно:

1. Электронный ключ соприкасается с металлическим предметом.
2. Измените или удалите систему иммобилайзера двигателя.
3. Смарт-ключ находится слишком близко или касается смарт-ключа (ключа со встроенным транспондерным чипом) другого автомобиля.

#### ВНИМАНИЕ

- Не подбирайте смарт-ключ самостоятельно, иначе система иммобилайзера двигателя может работать неправильно.
- Если двигатель не запускается, но стартер работает нормально, это может быть связано с вмешательством системы иммобилайзера двигателя, пожалуйста, немедленно обратитесь на авторизованную станцию технического обслуживания Jetour для осмотра и немедленного ремонта.

**Противоугонная система автомобиля**

Когда транспортное средство находится в режиме постановки на охрану и обнаружен незаконный въезд, противоугонная система транспортного средства подает звуковую и световую сигнализацию, предупреждая владельца о том, что транспортное средство находится в состоянии незаконного вскрытия.

**ПРОЧИТАЙТЕ**

- Противоугонная система автомобиля не будет активирована, если двери заперты механическим ключом. Рекомендуется запирайте двери смарт-ключом.
- После запираения дверей смарт-ключом противоугонная система автомобиля срабатывает, если передняя левая дверь разблокирована и открыта механическим ключом.
- Когда противоугонная система автомобиля срабатывает, противоугонную систему автомобиля можно деактивировать, нажав кнопку разблокировки на смарт-ключе или переключив питание автомобиля в режим ON.
- Во избежание неожиданного срабатывания противоугонной системы автомобиля или угона автомобиля перед тем, как покинуть автомобиль, убедитесь, что в автомобиле никого нет, все двери и окна закрыты правильно, а автомобиль успешно защищен.

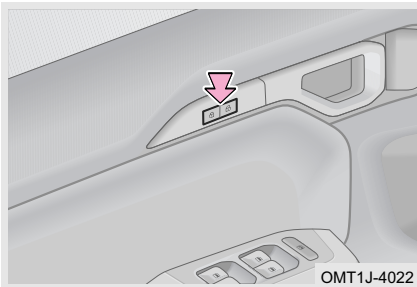
**3-2. Двери****Переключатель дверного замка**

Когда двери заперты, нажмите переключатель «  », чтобы разблокировать двери.

Когда двери разблокированы, нажмите переключатель «  », чтобы заблокировать двери.

**ПРОЧИТАЙТЕ**

Если скорость автомобиля превышает 20 км/ч при закрытых четырех дверях, двери заблокируются автоматически; Автоматическую блокировку необходимо установить в настройках мультимедиа, подробности см. в разделе "Мультимедийный дисплей".

### 3. ВНУТРЕННЯЯ ФУНКЦИЯ

#### Отпирание дверей внутренней ручкой

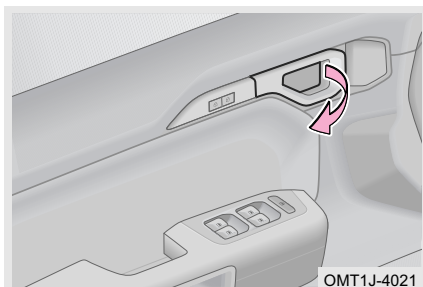

Когда двери разблокированы, потяните внутреннюю ручку двери прямо, чтобы открыть двери.

Когда двери заперты, потяните внутреннюю ручку двери в первый раз, чтобы отпереть двери, и потяните еще раз, чтобы открыть двери.

#### Дверной механический переключатель

Автомобиль не может быть разблокирован/заблокирован электрически при разряженной батарее или в аналогичных условиях. В этом случае двери можно разблокировать/запереть механическим выключателем двери.

##### Передняя левая дверь

При отпирании передней левой двери механическим ключом срабатывает противоугонная система автомобиля; После срабатывания противоугонной системы автомобиля нажмите кнопку разблокировки электронного ключа или включите питание автомобиля, чтобы деактивировать противоугонную систему автомобиля.

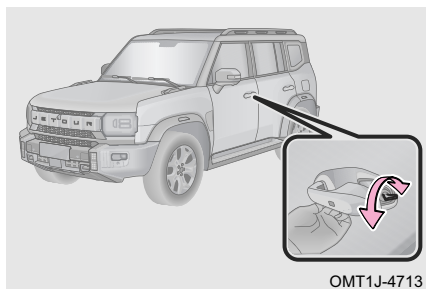

Шаг 1: Потяните за ручку передней левой двери и вставьте механический ключ в замочную скважину;

Шаг 2: Поверните по часовой стрелке, чтобы разблокировать дверь, выньте ключ и потяните за дверь после того, как дверная ручка вернется в исходное положение, чтобы открыть дверь;

Шаг 3: При использовании механического ключа для запираения двери пользователю необходимо прижать ножку к передней левой двери, а затем повернуть механический ключ против часовой стрелки, чтобы запереть дверь.

## Передняя правая дверь/двери второго ряда

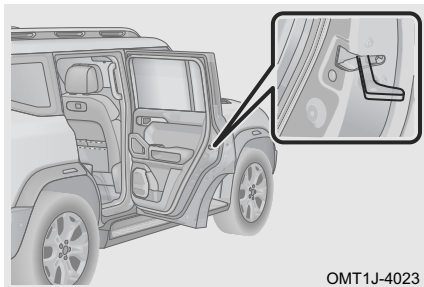

OMT1J-4023

Откройте дверь, вставьте механический ключ в отверстие механического переключателя вдоль кромки корпуса замка дверной панели. Нажмите на белую ручку замка механическим ключом, чтобы можно было заблокировать одну боковую дверь.

 ПРОЧИТАЙТЕ

- Если двери не открываются/запираются электрически, как можно скорее обратитесь на авторизованный сервисный центр Jetour для проверки и ремонта.
- При использовании дверного механического переключателя, пожалуйста, проверьте, успешно ли заблокировались двери одна за другой после блокировки. В случае неудачи, пожалуйста, как можно скорее обратитесь на авторизованную станцию технического обслуживания Jetour.

## Замок от детей

## Механический замок от детей

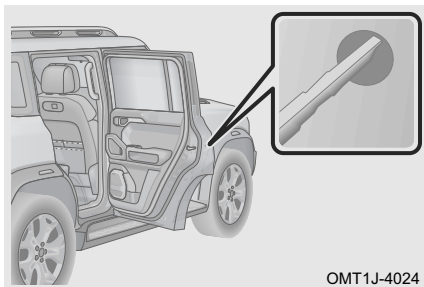

OMT1J-4024

Замок от детей расположен на внутренней стороне дверей второго ряда.

**Заблокировать:** Используйте механический ключ или подходящую отвертку, чтобы повернуть в направлении стрелки, чтобы активировать замок от детей, в это время заднюю дверь нельзя открыть изнутри, ее можно открыть только снаружи.

**Разблокировать:** Используйте механический ключ или подходящую отвертку, чтобы повернуть в направлении, противоположном стрелке, чтобы разблокировать замок от детей, в это время заднюю дверь можно открыть как изнутри, так и снаружи.

## 3. ВНУТРЕННЯЯ ФУНКЦИЯ

### **⚠ ОПАСНОСТЬ**

- Система автономна и ни в коем случае не может заменить механизм центрального замка.
- Перед началом движения убедитесь, что все двери закрыты, в противном случае это может привести к несчастным случаям и травмам.
- Когда ребенок сидит на задних сиденьях, всегда блокируйте замок от детей, чтобы предотвратить случайное открытие дверей второго ряда во время движения.
- В случае аварии, когда сработал замок от детей и в автомобиле кто-то есть, помните, что дверь второго ряда можно открыть только снаружи.
- В жаркую погоду, если автомобиль заглох и все двери и окна закрыты, не допускайте, чтобы какое-либо животное или ребенок находились в автомобиле одни. В противном случае резкое повышение температуры, даже если оно длится короткое время, может привести к серьезным травмам или даже смерти.

### 3-3. Окна

#### Электрические стеклоподъемники

##### Методы использования

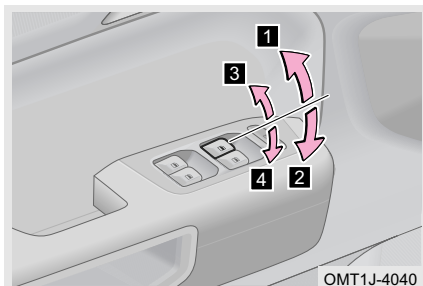

Включите переключатель питания автомобиля в режим ON:

- 1** Потяните переключатель вверх, чтобы окно автоматически поднялось; нажмите его еще раз, чтобы остановить перемещение окна.
- 2** Нажмите переключатель вниз, чтобы окно автоматически опустилось; нажмите его еще раз, чтобы остановить перемещение окна.
- 3** Потяните переключатель вверх на один уровень, чтобы окно поднялось; отпустите переключатель, чтобы остановить перемещение окна.
- 4** Нажмите переключатель вниз на один уровень, чтобы окно опустилось; отпустите переключатель, чтобы остановить перемещение окна.

**ПРОЧИТАЙТЕ**

- Только автомобили с функцией защиты от заклинивания стекол имеют функцию поднятия стекла в одно касание.
- В момент запуска двигателя работа окна вверх и вниз будет приостановлена, чтобы обеспечить большой ток для запуска двигателя.
- Если дверь не открывается в течение 1 минуты, когда питание автомобиля выключено, можно управлять стеклоподъемником.
- После того, как вы оставили автомобиль в условиях низкой температуры на длительное время, при нажатии переключателя электрического стеклоподъемника оконное стекло не может быть полностью открыто или закрыто. В этом случае отпустите переключатель и снова включите его, повторите эту операцию 3 - 5 циклов для восстановления.

**ОПАСНОСТЬ**

- Во избежание травм водитель обязан научить всех пассажиров пользоваться переключателем подъема/опускания стеклоподъемника и особенно следить за тем, чтобы дети не использовали его неправильно. Перед выходом из автомобиля убедитесь, что питание автомобиля переключено в режим OFF или немеханическое устройство закрыто.
- Будьте особенно осторожны при закрывании окон, несоблюдение этого требования может привести к серьезному заклиниванию и травмам! В моделях без функции защиты от заклинивания окон, когда оконное стекло поднимается, тело пассажира может зацепиться, что приведет к серьезным травмам. Для моделей с функцией защиты от заклинивания окон функция защиты от заклинивания может быть активирована в зоне защиты от заклинивания для защиты пассажира. Однако для тонких или мягких предметов функция защиты от замятия может быть не активирована, что может привести к серьезным травмам.

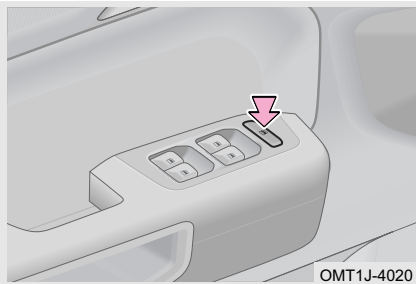
**Переключатель OFF стекла со стороны пассажира**

Нажмите переключатель «», загорится индикатор переключателя OFF стекла со стороны пассажира. После отключения стеклоподъемниками со стороны пассажира можно управлять только с помощью переключателя стеклоподъемников со стороны водителя (эта функция рекомендуется, если в автомобиле находится ребенок).

**Функция дистанционного управления окном****Функция опускания окна на пульте дистанционного управления**

Когда питание автомобиля переключается в режим OFF, все двери закрываются. В зоне действия зажмите кнопку разблокировки на смарт-ключе, чтобы открыть все окна, и наружное зеркало заднего вида автоматически расширится.

### 3. ВНУТРЕННЯЯ ФУНКЦИЯ

#### Функция подъема окон в привязке к блокировке

Когда питание автомобиля переключается в режим OFF, все двери закрываются. В зоне действия зажимайте кнопку блокировки на смарт-ключе, чтобы закрыть все окна, и наружное зеркало заднего вида автоматически складывается.

#### ОПАСНОСТЬ

При использовании электростеклоподъемника с беспроводным пультом дистанционного управления перед включением электростеклоподъемника убедитесь, что какая-либо часть тела пассажира не будет зацеплена боковым стеклом. Кроме того, не позволяйте детям управлять стеклоподъемником с помощью беспроводного пульта дистанционного управления, в противном случае электростеклоподъемник может защемить детей и других пассажиров.

#### Функция защиты от замятия окна

В зоне действия функции защиты от заземления, когда окно сталкивается с препятствиями во время автоматического подъема окна, оно останавливается на полпути и приоткрывается.

#### ОПАСНОСТЬ

- Не активируйте функцию защиты от заклинивания, намеренно зажимая какую-либо часть тела.
- Не позволяйте детям управлять электрическими стеклоподъемниками.
- Если какой-либо предмет захвачен в тот момент, когда окно готово полностью закрыться, функция защиты от заземления может не сработать. Будьте осторожны, чтобы окно не зацепило никакую часть тела.

#### Функция защиты от застревания

При поднятии окна одним касанием, если в зоне защиты от заклинивания возникнет препятствие и сопротивление превысит определенное значение, окно перестанет подниматься и слегка опустится. Чтобы закрыть окно, уберите препятствие и повторите операцию.

Для защиты системы регулировки окон функция защиты от замятия окон и функция открывания окна в одно касание в некоторых условиях будут отменены, чтобы избежать потенциальной угрозы безопасности. В это время окно имеет только обычную функцию вверх-вниз. После изучения защиты от замятия функция открывания окна в одно касание соответствующей двери вернется в нормальное состояние.

#### Отмена функции защиты от застревания

Если при подъеме окна дважды подряд возникнет препятствие, окно перестанет подниматься, функция защиты от замятия будет отменена. Если кабель аккумулятора отсоединен во время рабочего или нерабочего процесса, функция защиты от замятия будет отменена.

#### Функция защиты от перегрева

Для защиты двигателя, если операция подъема-опускания окна выполняется непрерывно в течение 30 с, может сработать тепловая защита двигателя окна. В это время перемещение окна вверх-вниз будет запрещено. Подождите 1 минуту, пока температура двигателя не вернется к норме и запрет будет снят, и движением вверх-вниз стекла можно будет управлять, снова включив переключатель стеклоподъемника.

#### Самообучающаяся защита от заземления окон

1. Переключите питание автомобиля в режим ON.
2. Вручную нажмите переключатель окна, чтобы полностью закрыть окно, и удерживайте переключатель в течение 2 секунд.
3. Отпустите переключатель.
4. Вручную нажмите переключатель окна, чтобы полностью открыть окно, и удерживайте переключатель в течение 2 секунд.
5. Отпустите переключатель.
6. Попробуйте включить функцию автоматического подъема окна.
7. Если окно не может закрыться автоматически, пожалуйста, повторите описанные выше действия для настройки. Если функция автоматического открытия окна не может возобновиться после повторения вышеуказанных действий, пожалуйста, как можно скорее обратитесь на авторизованную станцию технического обслуживания Jetour для проверки и ремонта. Примечание: Если настройка памяти положения окна потеряна, ее также можно установить с помощью функции поднятия окна в одно касание с помощью пульта дистанционного управления. В это время окно опустится вниз, затем поднимется вверх. Окно если закрыто нормально во время успешной настройки.



#### ПРОЧИТАЙТЕ

При движении по дорогам с ямами или неровными поверхностями сила тяжести может неожиданно повлиять на дверную систему. В этом случае окно может перевернуться и опуститься при одновременном подъеме с помощью функции окна вверх в одно касание. Это событие с небольшой вероятностью и нормальное.



#### ВНИМАНИЕ

- Частые срабатывания защиты от заклинивания приведут к сбою открытия окна одним касанием, поэтому необходимо включить самообучающуюся работу.
- Если кабель аккумулятора отсоединен и снова подсоединен, функция автоматического подъема окна и функция защиты от застревания не будут работать.
- Функция защиты от замыкания - это своего рода функция защиты безопасности окон. Никогда не пытайтесь активировать его повторно, используя различные предметы, неподходящими методами или даже намеренно ушибнув какую-либо часть своего тела. Несоблюдение этого требования может привести к повреждению механизма системы регулирования стеклоподъемников или случайной травме персонала.
- Закрывая окно, всегда держите область закрытия окна свободной, даже если оно оснащено функцией защиты от заземления, в противном случае, если есть тонкий предмет, и система не может его обнаружить, защита от заземления не сработает. Если кто-то защемит руку или палец, это может привести к очень серьезной травме.

#### 3-4. Панорамный люк с электроприводом

##### Панорамная люк (при наличии)

##### Открытие/закрытие люка с электроприводом

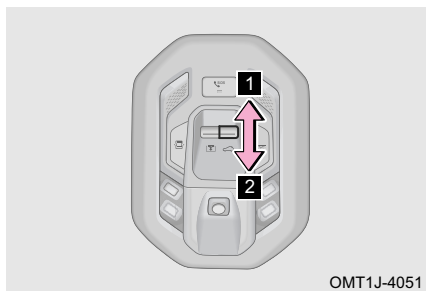

**1** Откройте люк

**2** Закройте люк

Ручная операция

- Переместите и удерживайте кнопку в положении **1**, и люк остановится после наклона на максимальный угол. Снова переместите и удерживайте кнопку, и люк можно будет открыть вручную.
- Переместите и удерживайте кнопку в положении **2**, и люк можно будет закрыть вручную.
- Во время ручного управления люком, отпустите кнопку, и люк остановится.

##### Автоматическая операция

- Переместите кнопку в положении **1**, и люк остановится после наклона на максимальный угол. Переместите кнопку, и люк автоматически откроется в удобное положение и остановится, затем снова переместите кнопку, люк откроется полностью.
- Переместите кнопку в положении **2**, люк автоматически закроется.
- Во время автоматической операции люка, переместите кнопку **1** или **2**, люк остановится.

##### ВНИМАНИЕ

- Когда люк замерз или покрыт снегом, принудительное открывание люка приведет к повреждению стекла люка и двигателя.
- Если после дождя на люке осталась вода, всегда вытирайте ее или наклоняйте люк вверх, чтобы слить воду, прежде чем открывать ее, чтобы предотвратить попадание воды в кабину.
- Регулярно очищайте рейлинги и планки люка от пыли и мусора; после мойки автомобиля или дождя полностью вытрите воду со стекла люка перед использованием.

**⚠ ОПАСНОСТЬ**

- Водитель несет ответственность за работу люка, включая работу пассажиров. Во избежание случайного срабатывания (особенно детьми) не позволяйте детям управлять люком. Дети и другие пассажиры могут застрять в люке
- При управлении потолочным люком убедитесь, что ни одна часть пассажира не будет защемлена.
- Выходя из автомобиля, выключите переключатель ENGINE START STOP, возьмите ключ с собой и выходите вместе с детьми. Из-за непослушных детей и т. д. Может произойти случайное срабатывание, приводящее к несчастному случаю.

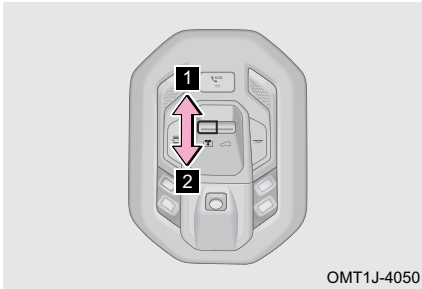
**Открытие/закрытие солнцезащитного козырька**

OMT1J-4050

**1** Открытие солнцезащитной шторки**2** Закрытие солнцезащитной шторки

Ручная операция

- Переместите и удерживайте кнопку в положении **1**, солнцезащитный козырек будет открыт вручную.
- Переместите и удерживайте кнопку в положении **2**, и солнцезащитный козырек будет закрыт вручную.
- Во время ручного управления солнцезащитной шторкой, отпустите кнопку, и солнцезащитный козырек остановится.

**Автоматическая операция**

- Переместите кнопку в положении **1**, солнцезащитный козырек откроется автоматически.
- Переместите кнопку в положение **2**, и солнцезащитный козырек закроется автоматически.
- Во время автоматической операции солнцезащитного козырька, переместите кнопку **1** или **2**, солнцезащитный козырек остановится.

**⚠ ВНИМАНИЕ**

Не сжимайте солнцезащитный козырек люка с чрезмерной силой, чтобы предотвратить падение или повреждение солнцезащитного козырька.

### 3. ВНУТРЕННЯЯ ФУНКЦИЯ

#### ОПАСНОСТЬ

- Водитель несет ответственность за работу солнцезащитного козырька, включая работу пассажиров. Во избежание случайного срабатывания (особенно детьми) не позволяйте детям управлять люком. Дети и другие пассажиры могут застрять в люке
- При работе с солнцезащитной шторкой проверьте, чтобы ни одна часть пассажира не застряла.
- Выходя из автомобиля, выключите переключатель ENGINE START STOP, возьмите ключ с собой и выходите вместе с детьми. Из-за непослушных детей и т. д. Может произойти случайное срабатывание, приводящее к несчастному случаю.

#### Функция автоматического закрытия

- Когда питание автомобиля переведено в режим OFF и четыре двери закрыты, нажмите кнопку блокировки на смарт-ключе, автомобиль перейдет в режим постановки на охрану, а люк сдвинется и закроется.
- Когда питание автомобиля находится в режиме ON, если датчик дождя обнаруживает дождь и снег, люк закрывается автоматически.

#### ПРОЧИТАЙТЕ

- Когда солнцезащитный козырек находится в закрытом положении, система автоматически регулирует угол открытия солнцезащитного козырька в соответствии с углом открытия люка при открытии люка.
- В течение примерно 30 секунд после переключения питания автомобиля в режим OFF также можно управлять люк и солнцезащитным козырьком.

#### ВНИМАНИЕ

- Во время работы люка, если скорость автомобиля превышает 120 км/ч, люк будет сохранять исходное состояние движения, и функция автоматического закрывания люка на высокой скорости не может быть запущена.
- Когда люк выполняет функцию автоматического закрывания на высокой скорости, если используется переключатель люка, люк немедленно прекратит работу.

#### Функция защиты от заземления люка с электроприводом

#### Функция защиты от застревания

При закрытии люка с электроприводом, если есть препятствия, активируется функция защиты от заклинивания, и он автоматически реверсирует и останавливается, чтобы предотвратить травмы.

#### ОПАСНОСТЬ

Не вынимайте части тела или предметы из люка во время открывания и закрывания, даже если он оснащен функцией защиты от заклинивания.

#### Функция защиты от перегрева

Если двигатель люка работает в течение длительного периода времени, двигатель люка будет продолжать нагреваться и перейдет в состояние тепловой защиты после достижения определенной степени. В это время, нажав на любую кнопку

люка, она не сработает. После остановки работы и ожидания ее остывания тепловая защита будет автоматически отключена.

#### Управление мультимедийным дисплеем



Переключите питание автомобиля в режим ON, через оконный экран на мультимедийном дисплее щелкните по нему, чтобы отрегулировать солнцезащитный козырек, люк и окно.

Четырехдверные окна: Полное открытие/полное закрытие/вентиляция.

Солнцезащитный козырек: Полное открытие/полное закрытие/полукоткрытое.

Люк: Полное открытие/полное закрытие/наклон вверх.

#### Дистанционное управление

Войдите в приложение - Мой Jetour - Откройте люк / солнцезащитный козырек: Люк / солнцезащитный козырек автоматически открывается;

Войдите в приложение - Мой Jetour - Закройте люк / солнцезащитный козырек: Люк / солнцезащитный козырек автоматически закрывается;

#### Голосовое управление

Переключите питание автомобиля в режим ON, когда пользователь отправит голосовую команду «Привет, Сяоцзе, открой люк / солнцезащитный козырек наполовину». Люк / солнцезащитный козырек открывается наполовину.

Переключите питание автомобиля в режим ON, когда пользователь отправит голосовую команду «Привет, Сяоцзе, открой люк / солнцезащитный козырек». Люк / солнцезащитный козырек автоматически открывается в полностью открытое положение.

Переключите питание автомобиля в режим ON, когда пользователь отправит голосовую команду «Привет, Сяоцзе, закрой люк / солнцезащитный козырек наполовину». Люк / солнцезащитный козырек автоматически закрывается наполовину.

## 3. ВНУТРЕННЯЯ ФУНКЦИЯ

### 3-5. Мультимедийный дисплей

#### Мультимедийный вид



OMT1J-4055

**1** Медиа-карта

**2** Распространенное приложение

**3** Настройки автомобиля

**4** Область применения

**5** Состояние системы

**6** Моя главная страница

**7** Мое приложение

**8** Быстрая операция

#### **⚠** ВНИМАНИЕ

- Не ремонтируйте, не разбирайте и не модифицируйте головное устройство без разрешения. В случае неисправности обратитесь в авторизованный сервисный центр Jetour.
- Будьте осторожны, не проливайте напитки или другие жидкости на мультимедийный дисплей. Если внутрь головного устройства попала жидкость или другие предметы, немедленно отключите питание и обратитесь в авторизованный сервисный центр Jetour.

#### **📖** ПРОЧИТАЙТЕ

- Все экраны дисплея приведены только для справки, пожалуйста, обратитесь к фактическому экрану дисплея автомобиля.
- Для получения более подробной информации, пожалуйста, обратитесь к «Электронному руководству», прилагаемому к мультимедийному дисплею

#### Распространенное применение



Нажмите на нужное приложение, чтобы перейти на соответствующий экран, и вы также можете войти на соответствующий экран с помощью голоса, например «Привет, Xiaoje», откройте управление автомобилем».

#### Контекстное меню

Проведите пальцем вниз от верхней части экрана одним пальцем, чтобы перейти в строку быстрого меню; проведите пальцем вверх, чтобы выйти из строки быстрого меню.



Сдвиньте верхнюю часть экрана вниз, чтобы открыть строку контекстного меню.

Можно быстро управлять Wi-Fi, Bluetooth, обогревом рулевого колеса, автоматическим удержанием, регулировкой зеркала заднего вида, тематическим режимом, точкой доступа головного устройства, громкостью и т. Д.

Нажмите «Редактировать», чтобы добавить нужные владельцу опции контекстного меню.

#### ПРОЧИТАЙТЕ

Функции на экране контекстного меню будут отличаться в зависимости от разных моделей, пожалуйста, используйте фактическую модель в качестве стандартной.

#### Настройки автомобиля

#### ПРОЧИТАЙТЕ

Элементы настройки различаются в зависимости от конфигурации автомобиля. Пожалуйста, используйте фактическую модель в качестве стандартной.

### 3. ВНУТРЕННЯЯ ФУНКЦИЯ

#### Общая настройка

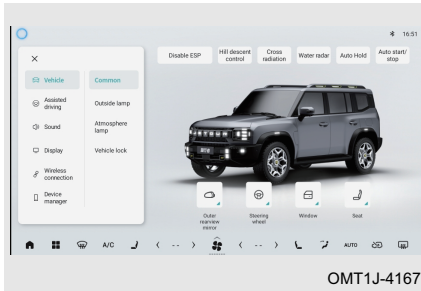

Общий экран настроек: включение / выключение системы электронной программы стабилизации, спуск с холма, рассеивание тепла на бездорожье, болотный радар, автоматическое удержание, автоматический запуск и остановка и т. д.

#### ■ Наружное зеркало заднего вида



Автоматическое складывание при запирании автомобиля: ON/OFF.

Наружное зеркало заднего вида: Складывать, развернуть.

Откидывание зеркала заднего вида при движении задним ходом: OFF, водитель, передний пассажир и обе стороны.

Настройка памяти наружного зеркала заднего вида.

#### ■ Рулевое колесо

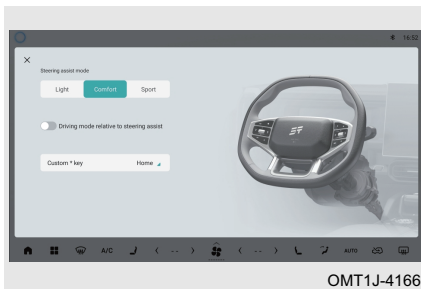

Регулировка режима рулевого управления: Легкий/комфортный/спортивный.

Режим привода с усилителем рулевого управления: ON/OFF.

Пользовательская кнопка\*: Установите автоматическое удержание, спуск с холма, отключение системы электронной программы стабилизации, обогрев рулевого колеса и т.д.

#### ■ Окно



Управление окном: Полное открытие/полное закрытие/вентиляция.

Управление люком: Полное открытие/полное закрытие/наклон вверх.

Управление солнцезащитным козырьком: Полное открытие/полное закрытие/полуоткрытое.

#### ■ Сиденье

### 3. ВНУТРЕННЯЯ ФУНКЦИЯ

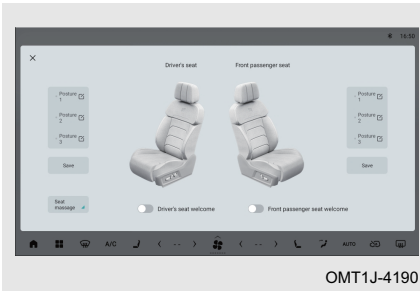

OMT1J-4190

#### Внешнее освещение

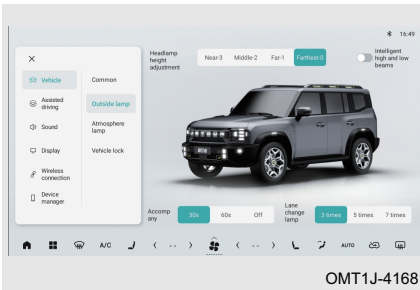

OMT1J-4168

#### Настройка внешнего освещения

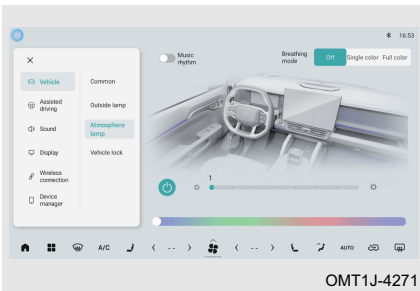

OMT1J-4271

#### Блокировка автомобиля

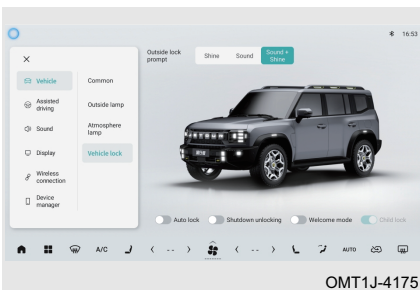

OMT1J-4175

#### Настройка помощи при вождении

##### ■ Активная безопасность

Приветствие на место водителя/ переднего пассажира: ON/OFF.

Массаж сиденья: Установите массаж сиденья.

Память сиденья: Установлен для сохранения положения памяти сиденья.

Выравнивание света: Уровень 0-3.

Интеллектуальный дальний/ближний свет: ON/OFF.

Следуй за мной домой: 30 с/60 с/OFF.

Вспышка при смене полосы движения: 3 раза/5 раза/7 раза.

Световой эффект напоминания об усталом вождении: ON/OFF.

Музыкальный ритм: ON/OFF.

Режим дыхания: OFF/Монохромный/ Панхроматический.

Переключатель внешнего освещения: ON/OFF.

Яркость: Когда ползунок панели яркости отрегулирован, яркость изменится соответствующим образом.

Напоминание о внешней разблокировке: Вспышка/звук/звук + вспышка.

Автоматическая блокировка: ON/OFF.

Разблокировка при отключении питания: ON/OFF.

Режим приветствия: ON/OFF.

### 3. ВНУТРЕННЯЯ ФУНКЦИЯ

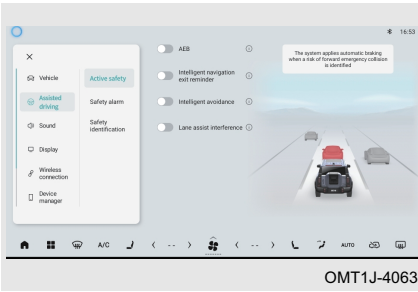

Автоматическое экстренное торможение: ON/OFF.

Интеллектуальный круиз-контроль с напоминанием о выходе: ON/OFF.

Интеллектуальное избегание: ON/OFF.

Вмешательство в систему помощи при движении по полосе: ON/OFF.

#### ■ Предупреждение о безопасности

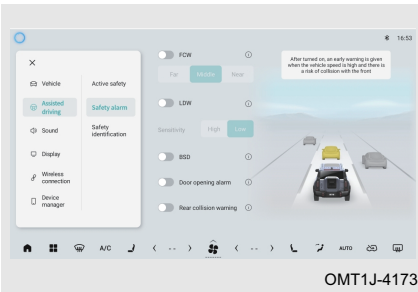

Предупреждение о переднем столкновении: ON/OFF.

Чувствительность: Короткий/средний/длинный.

Предупреждение о выезде из полосы движения: ON/OFF; Чувствительность: Низкий/высокий.

Система обнаружения слепых зон: ON/OFF.

Система предупреждения об открытой двери: ON/OFF.

Предупреждение о столкновении сзади: ON/OFF.

#### ■ Распознавание безопасности

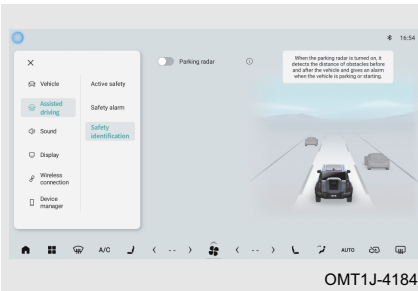

Парковочный радар: ON/OFF.

### Голосовой помощник

Когда мультимедийный дисплей включен, используйте следующие методы для пробуждения голосового помощника:

Способ 1: Напрямую скажите «Привет, Xiaojie», чтобы разбудить голосового помощника.

Способ 2: Нажмите на модуль голосового помощника на экране дисплея, чтобы разбудить голосового помощника.

Способ 3: Нажмите кнопку «🗣️» на рулевом колесе, чтобы разбудить голосового помощника.

#### ПРОЧИТАЙТЕ

Все экраны дисплея приведены только для справки, пожалуйста, обратитесь к фактическому экрану дисплея автомобиля.

## 3. ВНУТРЕННЯЯ ФУНКЦИЯ

### 3-6. Автоматическая система кондиционирования воздуха

#### Автоматическая система кондиционирования воздуха

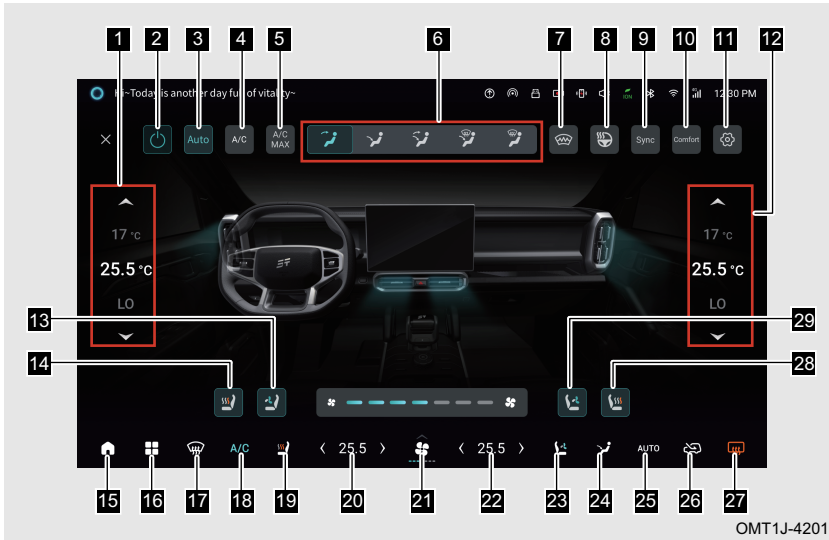

- |  |   |   |
|--|---|---|
| <b>1</b> Зона регулировки температуры водителя                 | <b>2</b> Переключатель питания кондиционера       | <b>3</b> Автоматический переключатель                         |
| <b>4</b> Переключатель кондиционера                            | <b>5</b> Переключатель A/C MAX                    | <b>6</b> Переключатель регулировки режима выхода кондиционера |
| <b>7</b> Мягкая кнопка обогрева ветрового стекла (при наличии) | <b>8</b> Переключатель обогрева рулевого колеса   | <b>9</b> Синхронный переключатель                             |
| <b>10</b> Переключатель регулировки режима работы кондиционера | <b>11</b> Переключатель настройки                 | <b>12</b> Зона регулировки температуры переднего пассажира    |
| <b>13</b> Переключатель вентиляции сиденья водителя            | <b>14</b> Переключатель обогрева сиденья водителя | <b>15</b> Моя главная страница                                |
| <b>16</b> Мое приложение                                       | <b>17</b> Переключатель переднего размораживания  | <b>18</b> Переключатель кондиционера                          |
| <b>19</b> Переключатель  | <b>20</b> Зона регулировки                        | <b>21</b> Зона регулировки                                    |

обогрева/ вентиляции сиденья водителя	температуры водителя	объема воздушного потока
<b>22</b> Зона регулировки температуры переднего пассажира	<b>23</b> Переключатель обогрева/ вентиляции сиденья переднего пассажира	<b>24</b> Переключатель регулировки режима выхода кондиционера
<b>25</b> Автоматический переключатель	<b>26</b> Переключатель режима наружного/ рециркуляционного воздуха	<b>27</b> Переключатель заднего размораживания
<b>28</b> Переключатель обогрева сиденья переднего пассажира	<b>29</b> Переключатель вентиляции сиденья переднего пассажира	

### Работа кондиционера

#### Регулировка температуры/регулировка скорости воздуха

Температурный режим: Управляйте регулировкой температуры на мультимедийном дисплее, чтобы выполнить регулировку температуры кондиционера.

Режим скорости воздуха: Используйте область регулировки скорости воздуха на мультимедийном дисплее, чтобы осуществить регулировку объема воздуха в кондиционере.

#### Переключатель кондиционера

Нажмите переключатель кондиционера, чтобы включить / выключить систему кондиционирования воздуха.

#### Автоматический переключатель

Нажмите автоматический переключатель, индикатор загорится, указывая на автоматический режим; индикатор погаснет, указывая на ручной режим.

#### Двойной синхронный переключатель

Нажмите этот переключатель, чтобы переключить синхронный режим из независимого режима.

Синхронный режим: Температура переднего пассажира может регулироваться синхронно с помощью контроля температуры водителя, управление синхронизацией будет отключено при регулировке температуры переднего пассажира.

Независимый режим: Температуру водителя/переднего пассажира можно регулировать отдельно.

#### Переключатель A/C MAX

Нажмите переключатель A/C MAX, кондиционер перейдет в режим холодного воздуха на полную мощность, компрессор будет включен, температура автоматически настроится на LO, объем воздушного потока автоматически настроится на максимальный объем воздуха, состояние наружного/

### 3. ВНУТРЕННЯЯ ФУНКЦИЯ

рециркулируемого воздуха - рециркулируемый воздух, а режим выпуска - лицевой. Нажмите этот переключатель еще раз, чтобы выключить кондиционер.

#### Переключатель обогрева рулевого колеса

Нажмите переключатель обогрева рулевого колеса, загорится индикатор, указывая на то, что функция обогрева рулевого колеса включена; индикатор погаснет, указывая на то, что функция обогрева рулевого колеса выключена.

#### Переключатель кондиционера

Нажмите переключатель кондиционера, загорится индикатор, указывая на то, что компрессор кондиционера включен для обеспечения охлаждения кондиционера; индикатор погаснет, указывая на то, что компрессор кондиционера выключен для прекращения охлаждения кондиционера.

#### ПРОЧИТАЙТЕ

- Компрессор кондиционера не работает при отключенном объеме воздушного потока.
- Перед выключением двигателя, если включен режим охлаждения кондиционера, выключите кондиционер перед выключением двигателя. Поскольку кондиционер оснащен функцией памяти, кондиционер автоматически включится при повторном запуске, увеличивая нагрузку на двигатель.

#### Переключатель обогрева/вентиляции сиденья

Нажмите переключатель обогрева/вентиляции сиденья, чтобы включить функцию обогрева/вентиляции сиденья.

#### Переключатель переднего размораживания

Нажмите переключатель переднего размораживания, загорится индикатор, указывая на то, что функция запотевания и размораживания переднего лобового стекла включена; индикатор погаснет, указывая на то, что функция запотевания и размораживания переднего лобового стекла выключена.

Защита от запотевания и размораживания переднего лобового стекла: Отрегулируйте поток воздуха таким образом, чтобы большая его часть попадала на переднее лобовое стекло, а меньшая - на боковое.

■ Для достижения наилучшего эффекта предотвращения запотевания/размораживания действуйте следующим образом:

Шаг 1: Перед вождением убедитесь, что внутренняя поверхность стекла чистая и сухая, если есть очевидная пыль или капли воды, их необходимо вытереть;

Шаг 2: Отрегулируйте объем воздуха до максимального уровня;

Шаг 3: Отрегулируйте температуру до комфортной температуры;

Шаг 4: Настройте режим на режим размораживания или режим размораживания/педальный режим.

 ПРОЧИТАЙТЕ

- Если А/С не остынет, это повлияет на эффект удаления запотевания. Как можно скорее обратитесь на авторизованный сервисный центр Jetour для проверки и ремонта.
- При удалении запотевания во влажном климате (например, во время дождя или снега), пожалуйста, держите А/С включенным. Если А/С выключен, это повлияет на эффект удаления запотевания.
- При удалении запотевания во влажном климате (например, во время дождя или снега), пожалуйста, сохраните режим наружного воздуха. Если выбран режим рециркуляции воздуха, это повлияет на эффект удаления запотевания.
- После размораживания или удаления запотевания отрегулируйте режим и объем воздушного потока в нужное положение, чтобы повысить комфорт в автомобиле.
- При удалении запотевания зимой, пожалуйста, сохраните режим наружного воздуха. Чтобы приспособиться к направлению частичного нагрева, сделайте так, чтобы воздуховоды с обеих сторон приборной панели были обращены к обеим сторонам окон; при температуре наружного воздуха выше 0 °C требуется дополнительная защита от запотевания А/С.

 ВНИМАНИЕ

- В целях безопасности вождения, пожалуйста, правильно используйте функцию предотвращения запотевания.
- Зимой не используйте режим рециркуляции воздуха в длительное время, иначе переднее ветровое стекло быстро запотеет.
- Плохая видимость через стекло увеличивает риск дорожно-транспортных происшествий и травм. Поэтому для безопасности дорожного движения очень важно обеспечить хорошую видимость во время вождения.

**Переключатель заднего размораживания**

Нажмите переключатель заднего размораживания, загорится индикатор, указывая на то, что функция размораживания заднего лобового стекла/наружного зеркала заднего вида включена; индикатор погаснет, указывая на то, что функция размораживания заднего лобового стекла/наружного зеркала заднего вида выключена.

 ВНИМАНИЕ

- Не царапайте и не повреждайте провода нагревателя при очистке заднего ветрового стекла/наружного зеркала заднего вида.
- Когда батарея разряжена, функция оттаивания заднего ветрового стекла/наружного зеркала заднего вида не может быть включена, чтобы обеспечить нормальный запуск автомобиля.
- Убедитесь, что функция оттаивания заднего ветрового стекла/наружного зеркала заднего вида выключена, когда запотевание или иней на заднем ветровом стекле/наружном зеркале заднего вида очищены.

### 3. ВНУТРЕННЯЯ ФУНКЦИЯ

#### ОПАСНОСТЬ

Чтобы не обжечься, не прикасайтесь к заднему ветровому стеклу/наружному зеркалу заднего вида, когда работает функция размораживания заднего ветрового стекла/наружного зеркала заднего вида или сразу после ее отключения.

#### **Переключатель режима наружного/рециркуляционного воздуха**

Нажмите переключатель режима наружного/рециркуляционного воздуха, режим впуска воздуха изменится со значка внешней циркуляции на значок внутренней циркуляции, а режим впуска воздуха станет внутренней циркуляцией. Нажмите эту кнопку еще раз в это время, режим впуска изменится на значок наружного воздуха со значка рециркуляции воздуха, а режим впуска станет режимом наружного воздуха.

■ Используйте режим рециркуляции воздуха при следующих условиях:

1. В пыльной среде.
2. Для быстрого охлаждения воздуха в автомобиле.
3. Не допускайте попадания посторонних запахов.
4. Для предотвращения попадания выхлопных газов извне в автомобиль.

#### ВНИМАНИЕ

- Постоянное использование режима рециркуляции воздуха может привести к повышению температуры в автомобиле и запотеванию стекол. Поэтому режим рециркуляции воздуха можно использовать только в течение короткого промежутка времени.
- Не курите в режиме рециркуляции воздуха, так как дым будет скапливаться на испарителе и входном воздушном фильтре, вызывая неприятные запахи, которые трудно удалить. При использовании внешней циркуляции в погоду с песчаным ветром, пожалуйста, переключитесь в режим рециркуляции воздуха, чтобы предотвратить попадание пыли в систему А/С и засорение фильтрующего элемента А/С.

#### **Переключатель регулировки режима выхода кондиционера**

Переключите питание автомобиля в режим ON, нажмите переключатель регулировки режима, чтобы настроить режим выпуска воздуха.

Режим обдува на лицо: он может регулировать поток воздуха, выходящий из центра и отверстий для лица с обеих сторон.

Режим обдува на лицо/ноги: он может регулировать поток воздуха, выдуваемый из центрального отверстия, отверстий для лица с обеих сторон и отверстия для ног.

Режим обдува на ноги: он может регулировать поток воздуха, выдуваемый из отверстия для ног.

Режим размораживания/ножного режима: он может регулировать поток воздуха, выдуваемый из отверстия для размораживания и выхода для ног.

Режим разморозки: Он может регулировать поток воздуха, выходящий из выпускного отверстия размораживателя.

#### ПРОЧИТАЙТЕ

Если ветровое стекло запотевает во время движения, рекомендуется режим оттаивания лобового стекла. Для получения подробной информации обратитесь к передней кнопке размораживания.

**Мягкая кнопка обогрева ветрового стекла (при наличии)**

Нажмите сенсорную кнопку, включите/выключите функцию. Не включайте функцию обогрева переднего ветрового стекла на длительное время.

**Переключатель настройки**

Очистка А/С после блокировки: Нажмите, чтобы включить / выключить очистку кондиционера после блокировки.

Шумоподавление для вызовов Bluetooth: Нажмите, чтобы включить / выключить шумоподавление при вызове по Bluetooth.

Предотвращение летнего жаркого ветра: Нажмите, чтобы включить / выключить предотвращение летнего жаркого ветра.

Автоматическая внутренняя вентиляция: Нажмите, чтобы включить / выключить автоматическую внутреннюю вентиляцию.

Индивидуальный А/С: Нажмите, чтобы установить режим энергосбережения / комфорт / сильный.

** ВНИМАНИЕ**

Элементы настройки А/С различаются в зависимости от конфигурации автомобиля. Пожалуйста, обратитесь к фактической конфигурации автомобиля.

**Режим охлаждения кондиционера воздуха**

Обеспечьте охлаждение кондиционера, установив температуру, скорость воздуха, режим наружного воздуха / рециркуляции и включив компрессор кондиционера.

■ Для достижения наилучшего охлаждающего эффекта, пожалуйста, следите за чистой поверхностью фильтра А/С без явных засоров, затем действуйте следующим образом:

Шаг 1: Отрегулируйте объем воздуха до максимального уровня;

Шаг 2: Отрегулируйте температуру до максимального охлаждения;

Шаг 3: Переключите режим наружного/ рециркулируемого воздуха в режим рециркулируемого воздуха;

Шаг 4: Переключитесь в режим лица;

Шаг 5: Включите систему охлаждения (когда компрессор А/С включен, загорается индикатор А/С).

### 3. ВНУТРЕННЯЯ ФУНКЦИЯ

#### ПРОЧИТАЙТЕ

- Грязь и засорение поверхности конденсатора кондиционера также приведут к ухудшению охлаждающего эффекта, поэтому держите конденсатор в чистоте.
- Когда воздух быстро остывает в жарких и влажных условиях, на выходе может быть виден туман, что является нормальным физическим явлением.
- При низкой температуре, например зимой, компрессор А/С может не запускаться, даже если индикатор загорается после нажатия кнопки А/С.
- После работы системы охлаждения А/С из сливной трубы кондиционера может капнуть немного воды и образоваться лужа под автомобилем, что является нормальным явлением.
- Количество хладагента, заполненного в системе кондиционирования воздуха, со временем уменьшается, если вы чувствуете, что охлаждающий эффект кондиционера ухудшается, пожалуйста, своевременно обратитесь на авторизованную станцию технического обслуживания Jetour для проверки и ремонта.
- Рекомендуется каждый месяц включать систему охлаждения кондиционера на 5 минут или более и одновременно открывать окно, что поможет предотвратить повреждение системы кондиционирования воздуха из-за нехватки смазки, а также предотвратить появление запаха испарителя из-за влажности и микробов.
- Рекомендуется выключить кондиционер и не закрывать вентилятор в течение 10 ~ 30 секунд, чтобы избежать затхлого запаха, вызванного размножением бактерий во влаге испарителя.
- Если включен кондиционер и автомобиль постоянно поднимается по длинным склонам или находится в интенсивном медленно движущемся движении в течение длительного периода, двигатель может перегреться. Пожалуйста, обратите внимание на сигнальную лампочку высокой температуры охлаждающей жидкости. Если двигатель перегревается, рекомендуется выключить кондиционер.
- После того, как температура в автомобиле снизится до более низкой температуры, чтобы уменьшить влияние на мощность энергосистемы и расход топлива, компрессор автоматически выключится, поэтому при использовании кондиционера в весенний и осенний сезоны с низкой температурой компрессор будет включаться или выключаться автоматически, это нормально.
- Во время резкого ускорения, обгона и набора высоты силовой системе требуется больше мощности для компенсации. В это время, если кондиционер работает, компрессор может быть выключен автоматически, если он не выключается автоматически и вы чувствуете, что это недостаток мощности, рекомендуется выключить кондиционер.

### ОПАСНОСТЬ

- Используйте только специальный хладагент и смазку для компрессора, рекомендованные компанией Chery Commercial Vehicle Co., Ltd.
- Чтобы продлить срок службы системы кондиционирования воздуха, не используйте кондиционер в течение длительного времени на низкой скорости при выполнении охлаждения кондиционера.
- Запрещается самостоятельно ремонтировать систему кондиционирования воздуха, так как хладагент высокого давления в системе кондиционирования воздуха вреден для человека. Необходимо обратиться на авторизованную сервисную станцию Jetour для проверки и ремонта.
- В жаркую погоду температура в закрытом транспортном средстве быстро повышается из-за солнечного света, это может привести к травмам людей или животных или даже смерти, особенно младенцев и очень маленьких детей.

### Работа обогрева кондиционера

Включите обогрев кондиционера, установив температуру, скорость воздуха, режим наружного воздуха/рециркуляции и выключив компрессор кондиционера; рекомендуется настроить режим на ноги и выключить систему охлаждения (-компрессор кондиционера выключается).

### Воздуховыпускные отверстия Управление воздушным потоком

#### Центральные выходы

Перемещайте рычаг регулировки центрального выпускного отверстия вверх и вниз, влево и вправо вручную, чтобы отрегулировать направление воздушного потока.

#### Боковые выходы

Перемещайте рычаг регулировки выходного отверстия с левой/правой стороны вверх и вниз, влево и вправо вручную, чтобы отрегулировать направление воздушного потока.

#### Отверстия для подлокотников

Вручную перемещайте рычаг регулировки выходного отверстия коробки подлокотника вверх и вниз, влево и вправо, чтобы отрегулировать направление воздушного потока.

### Функция охлаждения коробки подлокотника на вспомогательной приборной панели

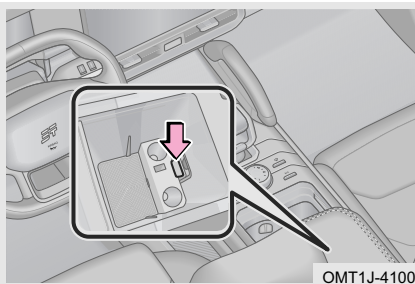

Коробка подлокотника на вспомогательной приборной панели оснащен выходом холода. Поместите необходимые предметы (например, консервированные напитки) в ящик подлокотника на вспомогательной приборной панели. Режим обдува на лицо в кондиционере включен для работы в режиме охлаждения. Нажимайте переключатель внутри коробки подлокотника вверх и вниз, чтобы охладить необходимые предметы.

## 3. ВНУТРЕННЯЯ ФУНКЦИЯ

### 3-7. Беспроводная зарядка

#### Беспроводная зарядка (при наличии)

Беспроводная зарядка использует технологию электромагнитной индукции удобно и безопасно, чтобы обеспечить лучший опыт во время вождения.

#### Методы использования

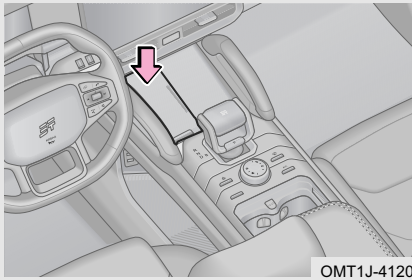



Переключите питание автомобиля в режим ON, беспроводная зарядка начнет работать после помещения мобильного телефона в зону обнаружения беспроводной зарядки экраном мобильного телефона вверх.

■ В следующих условиях беспроводная зарядка может работать неправильно:

1. Мобильный телефон не полностью помещается в зону беспроводной зарядки, и мобильный телефон нельзя заряжать.
2. Задняя часть мобильного телефона не находится в центре зоны беспроводной зарядки, и мобильный телефон нельзя заряжать.
3. Если между мобильным телефоном и зоной беспроводной зарядки находятся металлические посторонние предметы (например, монеты, металлический корпус мобильного телефона и т. д.), и мобильный телефон невозможно зарядить.
4. Когда температура поверхности зоны обнаружения беспроводной зарядки слишком высока из-за воздействия солнечных лучей, модуль беспроводной зарядки активирует самозащиту, и мобильный телефон не может быть заряжен.
5. Если мобильный телефон не удается нормально зарядить, убедитесь, что в зоне беспроводной зарядки нет посторонних предметов, или подождите, пока зона беспроводной зарядки остынет, прежде чем пытаться. Если зарядка по-прежнему невозможна, рекомендуется обратиться на авторизованную сервисную станцию Jetour.

 ПРОЧИТАЙТЕ

- Функция беспроводной зарядки поддерживает только мобильные телефоны с функцией беспроводной зарядки.
- Поместите мобильный телефон в центр слота для мобильного телефона. Если вы ускоряетесь, замедляетесь или резко поворачиваете во время вождения, мобильный телефон будет трястись, что может повлиять на эффективность и стабильность зарядки.
- Функция беспроводной зарядки поддерживает быструю зарядку для некоторых телефонов и совместима с медленной зарядкой (например, Беспроводная зарядка Apple 7,5 W, беспроводная быстрая зарядка Huawei 50 W, беспроводная быстрая зарядка Xiaomi 50 W, беспроводная быстрая зарядка OPPO 50 W).
- Во время медленной зарядки загорается «» на комбинации приборов; во время быстрой зарядки загорается «» на комбинации приборов; при неправильной зарядке загорается «» на комбинации приборов. Пожалуйста, проверьте зону зарядки на наличие посторонних предметов или подождите, пока зона зарядки остынет, прежде чем пытаться. Если зарядка по-прежнему невозможна, рекомендуется обратиться в авторизованную сервисную станцию Jetour для проверки и ремонта.

 ВНИМАНИЕ

- В процессе нормального использования автомобиля будет установлена временная защита для зарядки, чтобы автомобиль мог идентифицировать смарт-ключ.
- Если ваш мобильный телефон не поддерживает функцию беспроводной зарядки, рекомендуется не использовать накладку для беспроводной зарядки. Качество патча для беспроводной зарядки на рынке неодинаково, и при частом использовании может быть причинен ущерб (например, сбой функции, плохой контакт интерфейса, сбой распознавания металлических посторонних предметов).

## 3-8. Пространство для хранения

 Пространство для хранения**Коробка для очков**

Коробка для очков расположен над стойкой А слева от водителя. В нем можно хранить очки или другие мелкие предметы. При размещении очков необходимо нормально сложить обе дужки, линзами вперед и дужками вверх. В противном случае, очки могут выпасть при открытии коробки для очков.

 ОПАСНОСТЬ

Убедитесь, что коробка для очков закрыта во время вождения.

**Дверные ящики для хранения**

Вещевые ящики на дверях переднего и второго ряда можно использовать для хранения карт, чашек и других предметов.

### 3. ВНУТРЕННЯЯ ФУНКЦИЯ

#### Перчаточный ящик

Перчаточный ящик используется для хранения карты, инструкций и других предметов.

#### ОПАСНОСТЬ

Перед началом движения убедитесь, что перчаточный ящик полностью закрыт. В противном случае в случае экстренного торможения или экстренного руления это может привести к несчастным случаям и серьезным травмам или даже смерти.

#### Ящик подлокотника на дополнительной консоли панели приборов

Ящик подлокотника на дополнительной консоли приборной панели используется для хранения карт, инструкций и других предметов.

#### ОПАСНОСТЬ

- Взрослым или детям не разрешается сидеть на коробке для подлокотника на вспомогательной панели управления.
- Коробка для подлокотника на вспомогательной панели управления должна быть закрыта во время движения автомобиля, а открывающаяся коробка для подлокотника на вспомогательной панели управления может препятствовать движению руки водителя во избежание травм.

#### Сумка для хранения сиденья

Спинки передних сидений оснащены сумками для хранения на задней стороне, которые используются для хранения документов, инструкций и т. д.

#### Откидной подлокотник

Второй ряд сидений оснащен откидным подлокотником, которым можно пользоваться, откинув подлокотник. Пожалуйста, верните подлокотник в исходное положение, когда он не используется.

#### Передний подстаканник

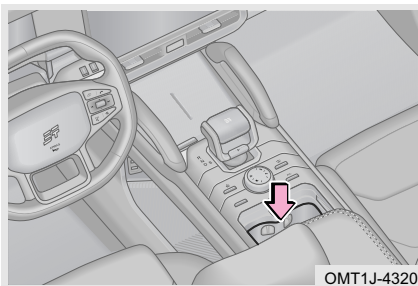

Подстаканник используется для удобного размещения чашки, подвижной пепельницы или банки с напитками и т. д.

#### ПРОЧИТАЙТЕ

- Не ставьте слишком маленькую или плохо устойчивую банку с напитком в подстаканник, иначе она может опрокинуться.
- Пожалуйста, убедитесь, что крышка банки с напитком закрыта, чтобы предотвратить выплескивание жидкости внутри.

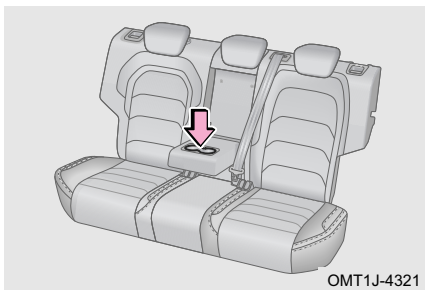
**Задний подстаканник**

Задний подстаканник расположен на подлокотнике второго ряда сидений. Его можно использовать, опустив подлокотник.

Когда он не используется, верните подлокотник в исходное положение.

 **ПРОЧИТАЙТЕ**

- Не ставьте слишком маленькую или плохо устойчивую банку с напитком в подстаканник, иначе она может опрокинуться.
- Пожалуйста, убедитесь, что крышка банки с напитком закрыта, чтобы предотвратить выплескивание жидкости внутри.

**Багажное отделение**

Чтобы увеличить место для хранения багажа, задние сиденья можно сложить, когда на них нет пассажиров. Подробнее см. в разделе «Сиденья».

■ При размещении багажа в автомобиле, соблюдайте следующие меры предосторожности:

1. Следите за балансировкой автомобиля.
2. Для лучшей экономии топлива, не носите лишнего веса.
3. Убедитесь, что предметы для хранения не слишком велики, чтобы дверь багажного отделения не закрывалась должным образом.

 **ОПАСНОСТЬ**

- Не ездите с открытой или не закрытой дверь багажного отделения, чтобы предотвратить выбрасывание предметов и причинение травм.
- Не позволяйте никому сидеть в багажном отделении. Пассажиры должны сидеть на своих местах с правильно пристегнутыми ремнями безопасности. В противном случае они могут получить серьезные травмы в случае резкого торможения или столкновения.
- Не складывайте товары или багаж выше спинки сиденья. Держите их низко, как можно ближе к полу, чтобы предотвратить их скольжение вперед в случае торможения, что может привести к травмам.

### 3. ВНУТРЕННЯЯ ФУНКЦИЯ

#### Багажник

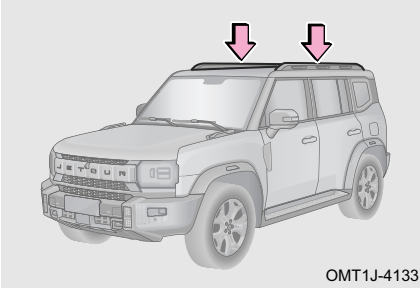

Багажник на крыше используется для погрузки грузов. Убедитесь, что вес загружаемого груза на тележку или погрузочный инструмент (например, багажное отделение, поперечная штанга) не превышает допустимый вес. Избыточный вес приведет к повреждению держателя, стекла люка, крыши кузова и других компонентов, на различные проблемы, вызванные избыточным весом, гарантия не распространяется.

#### ВНИМАНИЕ

- Когда автомобиль неподвижно, перевозчик может нести 300 кг; когда автомобиль находится в движении, перевозчик может нести 100 кг, избыточный вес запрещен.
- Никогда не допускайте, чтобы загруженные длинные или широкие грузы превышали общую длину или ширину транспортного средства.
- Перед началом движения убедитесь, что груз надежно прикреплен к багажнику на крыше. Между грузом и крышей можно разместить одеяла или другие предметы защиты. Будьте осторожны, чтобы не поцарапать поверхность крыши.

#### 3-9. Электрическая розетка

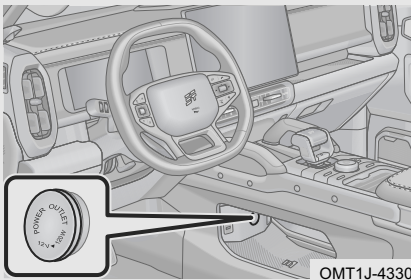

Передняя электрическая розетка расположена под центральным подлокотником.

Его можно использовать для аксессуаров с рабочим напряжением 12 В и рабочим током 10 А или менее.

## 3-10. Порт USB

## Передний USB-порт

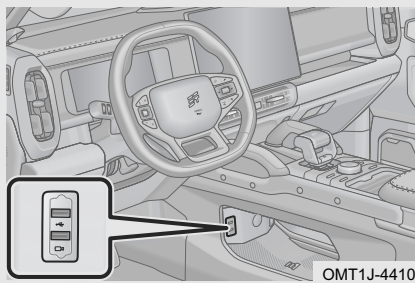

Передний USB-порт расположен на передней панели вспомогательной панели управления.

Порт типа А «»: Его можно использовать для функции HuaWei HiCar, чтения U-диска и зарядки электрооборудования с низким энергопотреблением, такого как телефон и т.д.

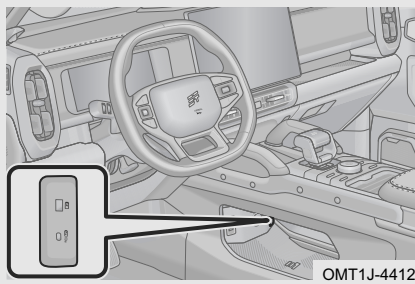

Порт типа С «» (при наличии): Поддерживается зарядка мобильных телефонов и планшетных компьютеров обычных марок (ток  $\leq 3A$ ); поддерживается быструю зарядку ноутбуков обычных марок.

Порт типа А «»: Поддерживается быстрая зарядка.

## Задний USB-порт

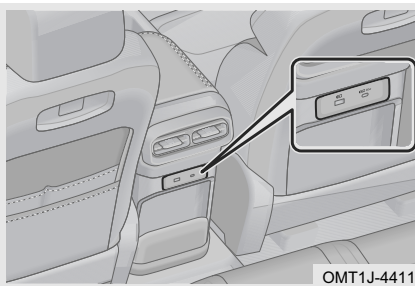

Задний USB-порт расположен под задним воздуховыпуском центрального подлокотника.

Порт типа А «»: Поддерживается быстрая зарядка.

Порт типа С «» (при наличии): Поддерживается зарядка мобильных телефонов и планшетных компьютеров обычных марок (ток  $\leq 3A$ ); поддерживается быструю зарядку ноутбуков обычных марок.

## 3. ВНУТРЕННЯЯ ФУНКЦИЯ

### 3-11. Солнцезащитные козырьки и косметическое зеркало

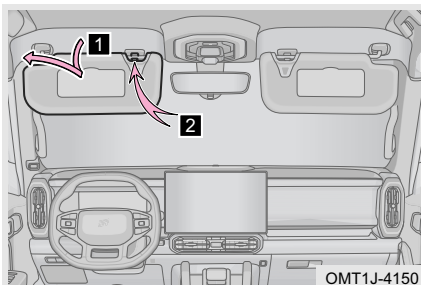

Переверните выдвижную пластину косметического зеркала, чтобы использовать косметическое зеркало. Для автомобиля, оснащенного подсветкой косметического зеркала, соответствующая подсветка косметического зеркала загорится при открывании выдвижной пластины косметического зеркала.

- 1 Опустите солнцезащитный козырек.
- 2 Отсоедините крючок и поверните его наружу, чтобы затенить боковой фонарь.

#### ПРОЧИТАЙТЕ

Если боковой свет сильный, потяните и раздвиньте солнцезащитный козырек, чтобы увеличить площадь блокировки.

#### ВНИМАНИЕ

- Когда солнцезащитные козырьки не используются, всегда убирайте их внутрь крепежного устройства, поскольку опущенные солнцезащитные козырьки ухудшают видимость.
- Не кладите твердые предметы, такие как CD и металлические карты, за солнцезащитные козырьки, чтобы эти предметы не травмировали людей в автомобиле во время дорожно-транспортных происшествий.

### 3-12. Капот

#### Открытие/закрытие капота

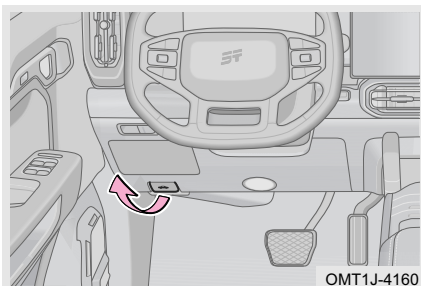

Шаг 1: При тянет за рычаг открывания капота капот слегка приподнимется;

Шаг 2: Снова потяните за рычаг, капот откроется автоматически;

Шаг 3: Опустите капот и закройте его до блокировки защелки;

Шаг 4: После закрытия капота слегка приподнимите его, чтобы убедиться, что он полностью закрыт. Правильно запертый капот должен быть очень устойчивым и находиться на одном уровне с окружающим телом.

**⚠ ВНИМАНИЕ**

- Прежде чем закрыть капот, проверьте, не оставили ли вы в моторном отсеке никаких инструментов, тряпок и т.д.
- Закрывая капот, не нажимайте на него руками, иначе он может деформироваться.
- Перед началом движения убедитесь, что капот закрыт, в противном случае это может привести к несчастным случаям и травмам.
- После некоторого времени работы двигателя при открытии капота рекомендуется надеть перчатки, чтобы предотвратить ожоги из-за повышения температуры капота.

**3-13. Дверь багажного отделения****Дверь багажного отделения с электродвигателем**

Для вашего удобства дверь багажного отделения с электроприводом может открываться / закрываться различными способами (такими как внешний переключатель двери багажного отделения и дистанционное управление смарт-ключом), что позволит вам в полной мере ощутить удобство двери багажного отделения с электроприводом.

**Дистанционное управление смарт-ключом**

Длительное нажатие кнопки открывания двери багажного отделения на смарт-ключе дверь багажного отделения с электроприводом откроется.

### 3. ВНУТРЕННЯЯ ФУНКЦИЯ

#### Внешний переключатель двери багажного отделения

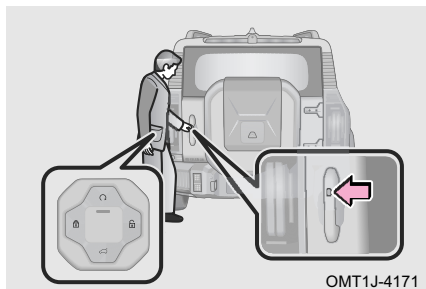

Способ 1: При незапертом центральном замке подойдите к задней части автомобиля, нажмите кнопку ручки двери багажного отделения, дверь багажного отделения автоматически откроется, осторожно потяните за дверь багажного отделения, чтобы полностью открыть дверь багажного отделения; Когда дверь багажного отделения закрыта, просто вручную толкните дверь багажного отделения в полублокировочное состояние, дверь багажного отделения автоматически включится и закроется.

Способ 2: При запертом центральном замке подойдите к задней части автомобиля, имея при себе смарт-ключ, нажмите кнопку ручки двери багажного отделения, дверь багажного отделения автоматически откроется, осторожно потяните за дверь багажного отделения, чтобы дверь багажного отделения полностью открылась; Когда дверь багажного отделения закрыта, просто вручную толкните дверь багажного отделения в блокировочное состояние, дверь багажного отделения автоматически включится и закроется.

#### ПРОЧИТАЙТЕ

Когда питание автомобиля переведено в режим ACC/ON и центральный замок управления заблокирован, пожалуйста, сначала разблокируйте центральный замок управления, а затем откройте дверь багажного отделения с помощью переключателя открывания двери багажного отделения.

**⚠ ВНИМАНИЕ**

- Если дверь багажного отделения с электроприводом неисправен, пожалуйста, как можно скорее обратитесь на авторизованную сервисную станцию Jetour для проверки и ремонта.
- Перед началом движения, убедитесь, что дверь багажного отделения закрыта, в противном случае это может привести к несчастным случаям и повреждению соответствующих частей.
- Прежде чем открывать дверь багажного отделения с электроприводом, обязательно обратите внимание, что в зоне открывания не должно быть ничего, что могло бы привести к царапинам на задней дверце.
- Закрывая дверь багажного отделения, убедитесь, что никто не защемлен. Если закрытие прерывается, закройте его снова.
- При подъеме или спуске из-за изменения центра тяжести, дверь багажного отделения с электроприводом может не открываться или закрываться. Это нормально. Откройте или закройте его вручную.
- Если кабель аккумуляторной батареи отсоединен и снова подсоединен, дверь багажного отделения с электроприводом необходимо вручную закрыть до запертого положения с постоянной скоростью, а затем нажать переключатель двери багажного отделения с электроприводом, чтобы нормально открыть/закрыть дверь багажного отделения с электроприводом.

**⚠ ОПАСНОСТЬ**

Перед началом движения, убедитесь, что дверь багажного отделения закрыта, в противном случае это может привести к несчастным случаям и повреждению соответствующих частей.

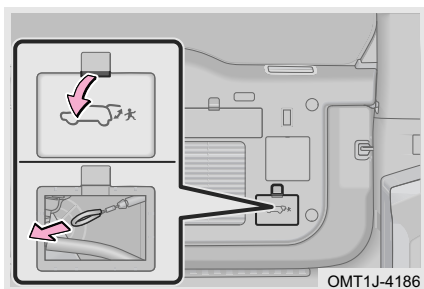
**Аварийное открытие двери багажного отделения**

Дверь багажного отделения не может быть открыта, когда батарея разряжена или в подобных условиях. В этом случае откройте дверь багажного отделения с помощью переключателя аварийного устройства двери багажного отделения (остановите автомобиль как можно безопаснее, если позволяют условия).

Шаг 1: Сложите спинку заднего сиденья;

Шаг 2: Сядьте в заднюю часть автомобиля и откройте крышку аварийного устройства;

Шаг 3: Вытяните желтый аварийный трос наружу рукой и затем отпустите его, затем толкните двери багажного отделения, чтобы открыть ее.

#### 3-14. Крышка топливного бака

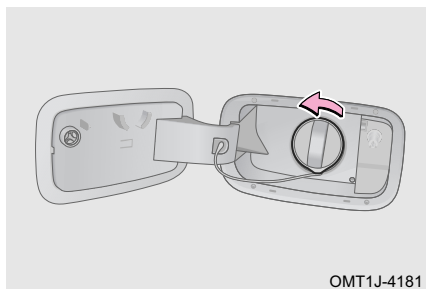

Шаг 1: Переключите питание автомобиля в режим OFF, нажмите на крышку топливного бака, и крышка топливного бака всплывет автоматически;

Шаг 2: Поверните крышку топливного бака против часовой стрелки, чтобы снять её;

Шаг 3: После заправки поверните крышку топливного бака по часовой стрелке, пока не услышите щелчок.

Шаг 4: Закройте крышку топливного бака.

#### ПРОЧИТАЙТЕ

Топливо может загрязнять окружающую среду. Поэтому распыленное топливо должно быть собрано и утилизировано профессионалом.

#### ВНИМАНИЕ

- Никогда не добавляйте дизельное топливо в топливный бак.
- После того как крышка топливной горловины будет плотно затянута, ослабьте руку, и крышка слегка повернется в противоположном направлении. Это нормально.
- Чтобы предотвратить повреждение колпачка, прикладывайте усилие только в направлении вращения. Не тяните и не поддевайте крышку.
- При открытии крышки топливного бака может быть слышен легкий свистящий звук, это нормально.
- Если во время заправки топливо переливается через край, немедленно вытрите его, чтобы избежать повреждения лакокрасочной поверхности автомобиля.
- Во время использования, если крышка топливного бака не закрыта, отведите автомобиль в безопасное место и остановите его, затем снова закройте крышку.

#### ОПАСНОСТЬ

- Перед заправкой выключите питание автомобиля и закройте все двери и окна.
- Не вдыхайте пары топлива, так как топливо содержит вещества, вредные для здоровья.
- Убедитесь, что крышка топливной горловины надежно затянута, чтобы предотвратить несчастный случай, вызванный разливом топлива.
- Поскольку бензин чрезвычайно легко воспламеняется, при заправке запрещается курить, а также не должно быть других искр или открытого огня.
- Не снимайте крышку топливной горловины быстро при ее открытии. В жаркую погоду при внезапном снятии крышки из заливной горловины могут вырваться пары топлива высокого давления, что может привести к травмам персонала.
- После выхода из автомобиля и перед тем, как открыть крышку топливного бака, прикоснитесь к неокрашенной металлической поверхности, чтобы снять статическое электричество. Важно разрядить статическое электричество перед заправкой, поскольку искры, возникающие в результате статического электричества, могут привести к воспламенению паров топлива во время заправки.
- Не пытайтесь продолжать заправку после автоматического выключения топливного пистолета! В противном случае топливный бак может быть переполнен, что приведет к вытеканию топлива из топливного бака, что легко может привести к возгоранию, взрыву и серьезным травмам.



4-1. Режим питания автомобиля	полного привода (AWD) (при наличии) .....	123
Переключатель ENGINE START STOP .....	Режим вождения (при наличии).....	123
4-2. Запуск и выключение двигателя	4-7. Рулевая система	
Нормальный запуск и выключение .....	Система рулевого управления с электроусилителем (EPS) .....	124
Запуск и остановка в аварийной ситуации .....	4-8. Тормозная система	
Вождение автомобиля .....	Система электрического стояночного тормоза (EPB) .....	125
Адаптивная система управления двигателем.....	Система автоматического удержания (AUTO HOLD).....	128
4-3. Бензиновый сажевый фильтр (GPF)	Ножной тормоз.....	130
Бензиновый сажевый фильтр (GPF) .....	4-9. Антиблокировочная тормозная система (ABS)	
4-4. Трансмиссия	Антиблокировочная тормозная система (ABS) .....	131
Автоматическая трансмиссия.....	4-10. Система динамической электронной стабилизации кузова автомобиля	
Лопасть переключения передач (при наличии).....	Система динамической электронной стабилизации кузова автомобиля .....	133
4-5. Режим управления ползанием (CCO)	Расширенная функция.....	134
Режим управления ползанием (CCO) (при наличии).....		
4-6. Интеллектуальная система своевременного полного привода (AWD)		
Интеллектуальная система своевременного		

4-11.Подушка безопасности (SRS)	
Подушка безопасности (SRS).....	136

## 4-1. Режим питания автомобиля

## Переключатель ENGINE START STOP

Когда система обнаружит законный смарт-ключ и отпустит педаль тормоза, нажмите переключатель ENGINE START STOP, чтобы переключить режим мощности автомобиля, при каждом нажатии переключателя ENGINE START STOP режим переключается один раз (OFF - ACC - ON - START).

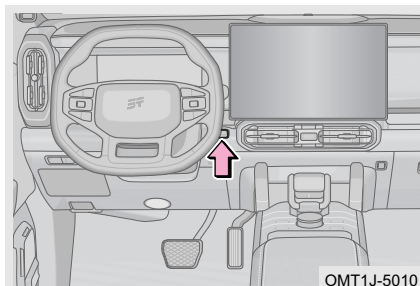

Режим OFF: Выключите все электроприборы.

Режим ACC: Можно использовать часть электроприборов.

Режим ON: Можно использовать все электроприборы.

Режим START: Когда источник питания автомобиля переведен в режим ACC/ON, нажмите педаль тормоза и передача находится в положении P, питание автомобиля переключится в режим START и двигатель можно запустить нажатием переключателя ENGINE START STOP.

 ПРОЧИТАЙТЕ

Если переключатель ENGINE START STOP не нажат должным образом, режим мощности автомобиля не может быть переключен или двигатель может не запуститься.

 ВНИМАНИЕ

- При работающем двигателе, если вынуть смарт-ключ, двигатель не выключится автоматически.
- Когда двигатель не работает, переключите режим питания автомобиля в режим OFF, чтобы предотвратить разрядку разряжен батареи.
- Если при работающем двигателе рычаг переключения передач переводится в положение R/N/D, двигатель выключается, и питание автомобиля переключается в режим ACC, отличный от режима OFF. Переведите переключения рычаг в положение P, питание автомобиля будет переключено в режим ON, и снова нажмите переключатель ENGINE START STOP, чтобы переключить его в режим OFF.

## 4. ВОЖДЕНИЕ АВТОМОБИЛЯ

### 4-2. Запуск и выключение двигателя

#### Нормальный запуск и выключение

##### Перед запуском двигателя

Шаг 1: Перед тем, как сесть в автомобиль, проверьте окрестности автомобиля;

Шаг 2: Отрегулируйте положение сиденья, угол наклона спинки сиденья, высоту подголовника и угол наклона рулевого колеса;

Шаг 3: Отрегулировать угол внутреннего и наружного зеркал заднего вида;

Шаг 4: Выключите все лишнее освещение и электроприборы;

Шаг 5: Пристегните ремень безопасности;

Шаг 6: Убедитесь, что стояночный тормоз включен;

Шаг 7: Переведите передачу трансмиссии в нейтральное положение (для моделей M/T) или переведите передачу трансмиссии в положение P (для моделей A/T);

Шаг 8: Питание автомобиля переключается в режим ON, проверьте, в норме ли индикатор неисправности и другие индикаторы на счетчике; если они ненормальные, немедленно обратитесь на авторизованную станцию обслуживания Jetour для проверки и ремонта;

##### Запуск двигателя

Смарт-ключ носится на кузове или помещается в автомобиль, и его можно обнаружить обычным способом:

Шаг 1: Переключите питание автомобиля в режим ACC /ON, нажмите на педаль тормоза и переключите передачу коробки передач в положение P;

Шаг 2: Когда мощность автомобиля переведена в режим START, нажмите переключатель ENGINE START STOP, чтобы запустить двигатель.

#### ПРОЧИТАЙТЕ

При управлении переключателем ENGINE START STOP достаточно одного короткого сильного нажатия.

##### После запуска двигателя

Скорость холостого хода двигателя контролируется электронной системой управления. При запуске двигателя высокая скорость может привести к повышению температуры двигателя, это нормально. После повышения температуры двигателя скорость автоматически снизится до нормальной скорости. В противном случае немедленно обратитесь в авторизованный сервисный центр Jetour для проверки и ремонта.

#### ОПАСНОСТЬ

Выхлопные газы содержат вредные вещества, которые при вдыхании могут представлять серьезную опасность для здоровья. Используйте следующие методы, чтобы избежать вдыхания выхлопных газов:

- Не запускайте двигатель в течение длительного времени в непроветриваемом помещении, например, в гараже и т.д.
- При запуске двигателя в проветриваемом помещении кто-то должен управлять двигателем в автомобиле, переключать кондиционер в режим подачи наружного воздуха и устанавливать высокую скорость воздухоудовки.

**Выключение двигателя**

Шаг 1: Остановите автомобиль и включите стояночный тормоз;

Шаг 2: Переведите рычаг переключения передач в положение P, нажмите переключатель ENGINE START STOP, чтобы выключить двигатель;

Шаг 3: Убедитесь, что двигатель выключен.

**⚠ ВНИМАНИЕ**

- Не нажимайте педаль акселератора до выключения двигателя.
- После продолжительной езды на высокой скорости температура двигателя будет высокой. Не выключайте двигатель сразу после остановки автомобиля. Дайте двигателю поработать на холостом ходу в течение нескольких минут, а затем выключите двигатель после того, как его температура упадет. В противном случае двигатель может быть поврежден.

**Запуск и остановка в аварийной ситуации****Запуск в аварийной ситуации**

Когда батарея смарт-ключа разряжена или сигнал серьезно нарушен, функция ENGINE START STOP не будет работать нормально. В этом случае запустите двигатель, выполнив следующие действия:

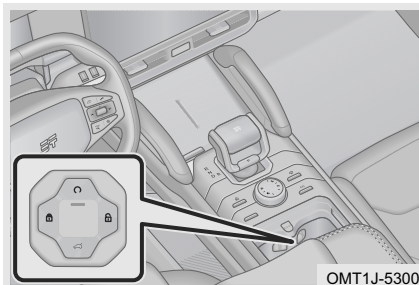

Шаг 1: Положите смарт-ключ на дно подстаканника лицевой стороной вверх, в котором нанесен логотип на ключе, должно совпадать с направлением передней части автомобиля; В это время не нажимайте на педаль тормоза.

Шаг 2: Когда питание автомобиля переходит в режим ON, нажмите педаль тормоза и переключите передачу трансмиссии в положение P, после того как на комбинации приборов отобразится соответствующее приглашение, нажмите переключатель ENGINE START STOP для запуска двигателя.

**Выключение в аварийной ситуации**

Когда системы автомобиля работают нормально во время движения, если двигатель необходимо остановить в случае возникновения чрезвычайной ситуации, выполните следующие действия:

Способ 1: Нажмите и удерживайте переключатель ENGINE START STOP в течение 3 секунд или более.

Способ 2: Коротко и непрерывно нажмите переключатель ENGINE START STOP 3 раза или более в течение 2 секунд.

**⚠ ОПАСНОСТЬ**

Аварийная остановка двигателя во время движения серьезно повлияет на нормальное вождение автомобиля. Поэтому не используйте эту функцию, кроме как в чрезвычайной ситуации.

### Вождение автомобиля

#### Проверка безопасности перед вождением

Перед поездкой на дальние расстояния лучше провести проверку безопасности автомобиля, что обеспечит вашу безопасность вождения и повысит удовольствие от вождения.

##### Экстерьер автомобиля

- Шины: Проверьте давление в шинах и тщательно проверьте протектор на наличие порезов, повреждений или посторонних предметов, ненормального и чрезмерного износа.
- Колесные гайки: Убедитесь, что колесные гайки ослаблены или отсутствуют.
- Огни: Убедитесь, что фары, стоп-сигналы, габаритный свет, указатели поворота и другие осветительные приборы работают; проверить силу света фар.

##### Интерьер автомобиля

- Ремень безопасности: Проверьте, надежно пристегнут ли пряжки ремней безопасности; убедитесь, что ремни безопасности не старые и не изношены.
- Приборный щиток: В частности, убедитесь, что индикатор напоминания об обслуживании, подсветка счетчика и антиобледенитель работают правильно.
- Педаль тормоза: Убедитесь, что педаль тормоза имеет достаточно рабочего пространства.

##### Интерьер переднего отсека

- Запасные предохранители: Убедитесь, что доступны различные типы предохранителей. Должны быть предусмотрены спецификации для различных значений номинальной силы тока, указанных на крышке блока предохранителей.
- Уровень охлаждающей жидкости: Убедитесь, что уровень охлаждающей жидкости соответствует норме.
- Аккумулятор и кабели: Проверьте наличие коррозии или незакрепленных клемм и треснутого корпуса батареи.

##### Осмотр после запуска автомобиля

- Приборный щиток: Убедитесь, что индикатор напоминания об обслуживании и спидометр работают правильно.
- Тормоз: При движении прямо в безопасном месте крепко держите руль, а затем затормозите, чтобы направление движения автомобиля не смещало в другую сторону.
- Другие аномальные явления: Проверьте наличие незакрепленных деталей, утечек или ненормальных шумов.

Вы можете спокойно наслаждаться вождением, если все в порядке.

#### Подготовка перед вождением

Шаг 1: Перед тем, как сесть в автомобиль, проверьте окрестности автомобиля;

Шаг 2: Отрегулируйте положение сиденья, угол наклона спинки сиденья и угол наклона рулевого колеса;

Шаг 3: Отрегулировать угол внутреннего и наружного зеркал заднего вида;

Шаг 4: Выключите все лишнее освещение и электроприборы;

Шаг 5: Пристегните ремень безопасности;

Шаг 6: Убедитесь, что стояночный тормоз включен;

Шаг 7: Убедитесь, что передача трансмиссии находится в положении P;

Шаг 8: Питание автомобиля переключается в режим ON, проверьте, в норме ли индикатор неисправности и другие индикаторы на счетчике; если они ненормальные, немедленно обратитесь на авторизованную станцию обслуживания Jetour для проверки и ремонта;

### Адаптивная система управления двигателем



Если клемма аккумулятора отсоединена и снова подключена, питание автомобиля переключается в режим ON, а питание автомобиля будет переведено в режим OFF после ожидания в течение 15 секунд перед запуском двигателя.

Аномальные явления (такие как тряска двигателя или неравномерный запуск) могут возникать на ранней стадии вождения, что является нормальным явлением, когда система управления двигателем снова учится адаптироваться к двигателю.

### 4-3. Бензиновый сажевый фильтр (GPF)

#### Бензиновый сажевый фильтр (GPF)

GPF может улавливать выбросы твердых частиц из выхлопных газов, чтобы уменьшить влияние выбросов твердых частиц от транспортных средств. Когда выбросы твердых частиц из GPF накапливаются в определенной степени, система регенерирует GPF конкретной стратегией.

Когда загорается зеленый индикатор «» на комбинации приборов, во избежание длительной работы двигателя на холостом ходу двигайтесь со скоростью 60 км/ч выше в целях безопасности и соответствия требованиям, пока индикатор не погаснет. Когда загорается желтый индикатор «» на комбинации приборов, количество частиц, захваченных в GPF, достигло предельного значения, обратитесь на авторизованный сервисный центр Jetour для проверки и ремонта.

■ Во время ежедневного вождения соблюдайте следующие меры предосторожности:

1. Избегайте частых поездок на короткие расстояния.
2. Избегайте длительной или частой работы двигателя на холостом ходу.
3. Избегайте длительной или частой работы двигателя на низких оборотах с высоким дросселем.

#### ОПАСНОСТЬ

Запрещается парковаться на сухих листьях, сене или других легковоспламеняющихся материалах или оставлять автомобиль на холостом ходу в течение длительного времени. При работающем двигателе или только что остановленном автомобиле высокая температура выхлопной трубы может привести к возгоранию.

### 4-4. Трансмиссия

#### Автоматическая трансмиссия

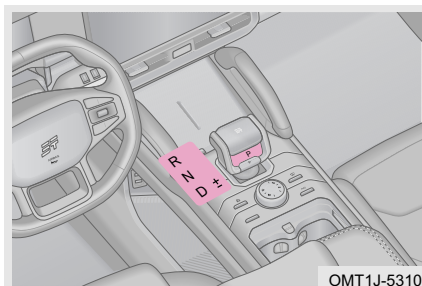

Шаг 1: Когда автомобиль заведется, полностью запускаяте педаль тормоза, чтобы переместить рычаг переключения передач из положения P;

Шаг 2: Вручную или автоматически отпустите стояночный тормоз и педаль тормоза для медленного движения автомобиля (подробные сведения об отпуске стояночного тормоза см. в разделе «Тормозная система»).

#### ПРОЧИТАЙТЕ

После того как автомобиль полностью остановится, нажмите кнопку P за рычагом переключения передач, чтобы переключиться в положение P. Переведите рычаг переключения передач вперед и назад, чтобы переключиться в другие положения (R, N, D).

#### ОПАСНОСТЬ

Во избежание аварийного движения автомобиля обязательно нажимайте педаль тормоза при переключении на любое положение передачи.

#### ■ Автоматический режим

После того как водитель переведет рычаг переключения передач в положение D, автомобиль автоматически переключается на повышенную и пониженную передачи в зависимости от скорости без ручного вмешательства.

#### ■ Ручной режим

Когда передача находится в положении D, нажмите рычаг переключения передач назад, чтобы перейти в ручной режим (+, -), нажмите вперед, чтобы переключить передачу вверх на одну передачу, и нажмите назад, чтобы переключить передачу вниз на одну передачу.

#### Введение в положение передачи

Следующая информация поможет вам понять назначение и порядок операции различных передач, чтобы сделать правильный выбор в соответствии с реальными потребностями во время операции.

Положение передачи		Функция
P		Стояночная передача Ведущие колеса механически заблокированы. Двигатель можно запустить.
R		Задний ход Автомобиль может двигаться только назад. Автомобиль должен быть полностью остановлен перед переключением рычага переключения передач в положение R или из положения R (за исключением особых ситуаций).
N		Нейтральная передача Колеса и коробка передач не заблокированы в этом положении передачи. При парковке на пологом склоне также нажимайте педаль тормоза или задействуйте электронный стояночный тормоз, иначе автомобиль будет свободно скользить.
D		Передний привод Положение передачи обычно используется при движении. Начиная с неподвижного автомобиля, передача трансмиссии будет автоматически переключаться между различными положениями передачи.
Ручной режим	+	Нажмите рычаг переключения передач в направлении «+» один раз, трансмиссия поднимется на одну передачу.
	-	Нажмите рычаг переключения передач в направлении «-» один раз, трансмиссия понизится на одну передачу.

 **ОПАСНОСТЬ**

- Нельзя буксировать автомобиль на большие расстояния или на высокой скорости. При буксировке поднимите ведущие колеса или отсоедините карданный вал.
- Когда рычаг переключения передач находится в положении N, убедитесь, что стояночный тормоз включен или педаль тормоза нажата, в противном случае может произойти авария.

## 4. ВОЖДЕНИЕ АВТОМОБИЛЯ

### ПРОЧИТАЙТЕ

- Двигатель можно запустить, только если передача находится в положении передачи Р.
- Никогда не переключайте передачу, когда автомобиль неподвижен и обороты двигателя увеличены.
- Никогда не увеличивайте обороты двигателя, когда автомобиль находится на стоянке с положение передачи в D или R.
- Когда двигатель заглохнет, не поворачивайте автомобиль в направлении N. В противном случае трансмиссия будет повреждена.
- Не переводите рычаг переключения передач из положения D, когда автомобиль движется вперед. В противном случае, трансмиссия может быть серьезно повреждена.
- Не переводите рычаг переключения передач из положения R, когда автомобиль движется назад. В противном случае, трансмиссия может быть серьезно повреждена.
- При переключении рычага переключения передач в положение Р необходимо сначала нажать на педаль тормоза, чтобы обеспечить устойчивую остановку автомобиля. В противном случае трансмиссия будет повреждена.
- При переключении рычага переключения передач из положения Р необходимо сначала нажать на педаль тормоза, чтобы обеспечить устойчивую остановку автомобиля. В противном случае трансмиссия будет повреждена.
- При попытке выбраться из застрявшего автомобиля или брода рекомендуется вручную выбирать более низкую передачу, чтобы получить большую силу привода колес и избежать попадания воды на дорогу в выхлопной трубопровод.
- При неисправности автомобиля из-за недостаточного заряда аккумуляторной батареи даже при нажатии на педаль тормоза переключение из положения Р невозможно. Пожалуйста, немедленно свяжитесь с авторизованным сервисным центром Jetour для проверки и ремонта.
- Когда автомобиль припаркован на склоне, сначала необходимо включить стояночный тормоз, а затем перевести рычаг переключения передач в положение Р. После трогания с места сначала переведите рычаг переключения передач в положение Р, затем отпустите стояночный тормоз для движения.
- Когда питание автомобиля без запуска двигателя включено в режим ON, переместите рычаг переключения в крайнее нижнее положение и удерживайте его 2 секунд, чтобы переключиться на передачу N и войти в режим буксировки.

### Лопасть переключения передач (при наличии)

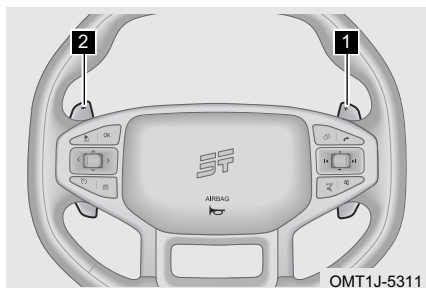

Используйте лопасть переключения передач на рулевом колесе, чтобы быстро переключить передачу. Руль можно держать обеими руками.

Когда рычаг переключения передач находится в положении D, нажмите лопасть переключения передач один раз, чтобы переключиться во временный ручной режим.

#### 1 Повышающая передача

При каждом включении положение передачи повышается на один уровень.

#### 2 Понижение передачи

При каждом включении положение передачи понижается на один уровень.

### ПРОЧИТАЙТЕ

Когда передача находится в положении D, переместите лопасть переключения передач один раз, чтобы перейти во временный ручной режим; Если в течение определенного периода времени лопасть переключения передач не переключается, а передача находится в положении D, она снова переключится в автоматический режим.

### ВНИМАНИЕ

- При попытке выбраться из застрявшего автомобиля или брода рекомендуется вручную выбирать более низкую передачу, чтобы получить большую силу привода колес и избежать попадания воды на дорогу в выхлопной трубопровод.
- В допустимом диапазоне оборотов двигателя трансмиссия будет заблокирована на положение передачи, которую вы выбрали вручную. Когда автомобиль движется по длинной дороге под уклон, рекомендуется выбирать более низкую передачу вручную, чтобы лучше контролировать скорость автомобиля и уменьшить ослабление тормозного усилия автомобиля из-за длительного или частого нажатия педали тормоза.

## 4-5. Режим управления ползанием (CCO)

### Режим управления ползанием (CCO) (при наличии)

Во время движения по бездорожью, при движении по снегу, гравию, камням и другим дорожным покрытиям, требующим чрезвычайно высоких навыков вождения, пользователь может активно включать режим управления ползанием, в это время водителю нужно сосредоточиться только на контроле направления движения, а управление педалью акселератора, тормозом и переключением передач осуществляется вручную благодаря электронной системе управления система автоматически распределит мощность в соответствии с сцеплением каждого колеса, после чего автомобиль будет двигаться на низкой скорости по плохим дорогам.

## 4. ВОЖДЕНИЕ АВТОМОБИЛЯ

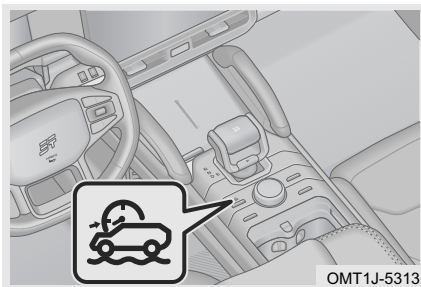

Заведите автомобиль и переключите режим движения в режим движения по грязи или камням, нажмите переключатель режима управления ползанием, чтобы включить функцию ползания.

### Условия активации режима управления ползанием:

- Двигатель запущен.
- Скорость транспортного средства ниже 15 км/ч.
- Передача трансмиссии находится в положении D/M.
- Водитель пристегнут ремнем безопасности, а дверь со стороны водителя закрыта.
- Адаптивная система круиз-контроля выключена.
- Система управления спуском с холма выключена.
- Система динамической электронной стабилизации кузова автомобиля включена.
- Система автоматической помощи при парковке выключена.
- Режим X выключен.
- Режим вождения должен быть в режиме грязи или в режиме камней.

### Условия выхода из режима управления ползанием:

- Питание автомобиля находится в состоянии OFF;
- Автомобиль глохнет;
- Скорость автомобиля выше 30 км/ч.
- Передача трансмиссии не находится в положении D/M.
- Ремень безопасности водителя не пристегнут, а дверь со стороны водителя не закрыта.
- Переключите режим движения (не грязевой и не скальный режим).

### ВНИМАНИЕ

Режим управления ползанием - это всего лишь вспомогательная функция вождения. В некоторых особых случаях нельзя полагаться только на режим управления ползанием. Кроме того, режим управления ползанием может работать неправильно, поскольку он не в состоянии поддерживать фиксированную низкую скорость на особенно крутом склоне, особенно ухабистой дороге и скользкой от снега дороге.



## 4-6. Интеллектуальная система своевременного полного привода (AWD)

## Интеллектуальная система своевременного полного привода (AWD) (при наличии)

Интеллектуальная система своевременного полного привода распределяет мощность двигателя на все четыре колеса одновременно.

Интеллектуальная система своевременного полного привода подходит для езды по снегу, песку, камням. Разная мощность двигателя автоматически распределяется на переднюю и заднюю части, и это создает некоторые преимущества, например, увеличивает сцепление с дорогой при пробуксовке и делает ускорение более стабильным.

## ⚠ ВНИМАНИЕ

- При временной неисправности, «» желтый индикатор на комбинации приборов остается включенным; при постоянной неисправности, «» красный индикатор на комбинации приборов остается включенным, при этом на комбинации приборов отображаются текстовые подсказки.
- Если желтый индикатор «» на комбинации приборов остается включенным, автомобиль будет двигаться в режиме 2WD для защиты вашего нормального вождения.

## Режим вождения (при наличии)





Поверните переключатель режима вождения, чтобы переключить режим вождения, и нажмите переключатель режима вождения, чтобы переключиться в интеллектуальный режим X.

Во время работы водитель может выбрать стандартный, спортивный, снежный, грязный, каменистый, экономичный и интеллектуальный режимы X, а вы можете выбирать в соответствии с различными дорожными условиями.

 Стандартный режим: Подходит для езды по шоссе, обеспечивая более сбалансированный опыт вождения.

 Спортивный режим: Подходит для езды по шоссе, обеспечивая более агрессивную выходную мощность и спортивные ощущения от вождения.

 Снежный режим: Подходит для скользких дорожных условий, таких как мелкий снег, ледяная поверхность, трава, выходная мощность невелика, обеспечивая хорошую управляемость и устойчивость при движении.

 Грязный режим: Подходит для скользких и проседающих дорожных условий, таких как грязь, песок, глубокий снег, перемешивание песка и грунта, обеспечивая более оптимизированную выходную мощность и проходимость по бездорожью.

## 4. ВОЖДЕНИЕ АВТОМОБИЛЯ

 **Каменистый режим:** Подходит для непрерывного подъема, колеи, пересечения дорог и т. д., обеспечивая высокую мощность и устойчивость транспортного средства.

 **Экономический режим:** Подходит для дорожного покрытия, шоссе, асфальтированной дороги, цементной дороги и т. д., обеспечивая лучшее энергопотребление при вождении.

 **Интеллектуальный режим:** Когда автомобиль въезжает на сложную местность, он может автоматически определить наилучший режим работы на бездорожье и перейти в него; при типичных дорожных условиях или при невозможности поддерживать текущие дорожные условия вождения водителю рекомендуется вручную переключать режимы.

### ПРОЧИТАЙТЕ

Экономический режим фокусируется на экономии топлива, если требуется опыт вождения с высокой мощностью, выберите стандартный режим или спортивный режим.

## 4-7. Рулевая система

### Система рулевого управления с электроусилителем (EPS)

Система рулевого управления с электроусилителем использует крутящий момент, создаваемый двигателем, в качестве источника энергии системы рулевого управления, вместо вспомогательного метода, используемого в обычном автомобиле, то есть гидравлический насос приводится в действие двигателем.

### ВНИМАНИЕ

- Не удерживайте рулевое колесо в крайнем положении более 5 секунд при работающем двигателе.
- Частое обращение с рулевым колесом и его поворот в течение длительного периода времени могут привести к повреждению системы электроусилителя рулевого управления (EPS).
- Электродвигатель EPS издает нормальный рабочий звук при быстром повороте рулевого колеса.

### Режим мощности рулевого управления

Режим вождения с подключенным усилителем рулевого управления отключен, водитель может выбрать легкий режим, спортивный режим и комфортный режим, а вы можете выбирать в соответствии с различными дорожными условиями.

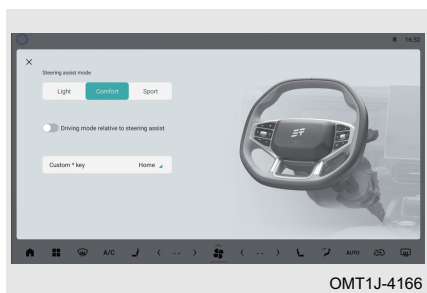

**Легкий режим:** Обеспечивает легкое ощущение рулевого управления при езде по городу без усталости.

**Комфортный режим:** Умеренное ощущение рулевого управления, учитывающее большинство предпочтений пользователя.

**Спортивный режим:** Устойчивое ощущение рулевого управления, легкость на низкой скорости, умеренное ощущение рулевого управления на средне-высокой скорости, хорошее чувство в среднем положении, сильное чувство безопасности.

**Примечание:** Во время вождения и рулевого управления не разрешается переключать режим рулевого управления.

При включении режима вождения с подключенным усилителем рулевого управления режим управления с усилителем рулевого управления автоматически изменяется при переключении режима вождения (режим рулевого управления нельзя переключать отдельно), а операции режима рулевого управления и режима вождения связаны:

Режим вождения	Нормальный режим	Спортивный режим	Снежный режим	Грязный режим	Каменный режим	Экономический режим
Режим мощности рулевого управления	Комфортный режим	Спортивный режим	Спортивный режим	Спортивный режим	Спортивный режим	Легкий режим

#### Индикатор системы рулевого управления с электроусилителем (EPS)

При обнаружении неисправности загорается индикатор «⚠!» на комбинации приборов.

#### ОПАСНОСТЬ

При неисправности системы рулевого управления с электроусилителем (EPS), несмотря на то, что автомобиль по-прежнему имеет обычное рулевое управление, им следует управлять с осторожностью. Как можно скорее обратитесь на авторизованный сервисный центр Jetour для проверки и ремонта.

### 4-8. Тормозная система

#### Система электрического стояночного тормоза (EPB)

Система EPB - это технология, которая объединяет временное торможение во время движения и длительное торможение после остановки, а также реализует

## 4. ВОЖДЕНИЕ АВТОМОБИЛЯ

стояночный тормоз с помощью электронного управления. Эта технология заменяет традиционный ручной тормоз.

### Методы использования

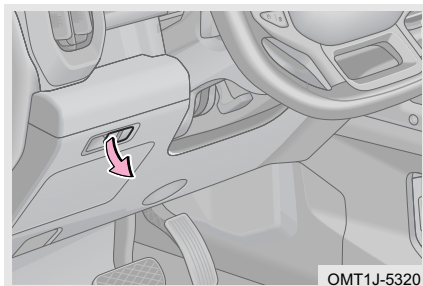

- Поставьте стояночный тормоз вручную

После того, как автомобиль устойчиво остановится, переведите питание автомобиля в режим ON или запустите двигатель, нажмите кнопку электрического стояночного тормоза, индикатор на комбинации приборов и кнопка электрического стояночного тормоза остаются включенными, указывая на то, что функция стояночного тормоза включена.

- Отпустите стояночный тормоз вручную

Переключайте питание автомобиля в режим ON или двигатель запущен, одновременно нажмите на педаль тормоза и переключатель EPB, индикатор на переключателе EPB погаснет. Индикатор системы электрического стояночного тормоза на комбинации приборов гаснет.

- Автоматическое удержание

Способ 1: Когда автомобиль устойчиво останавливается, питание автомобиля переключается в режим OFF, электрическая система стояночного тормоза автоматически завершает парковку.

Способ 2: Когда автомобиль устойчиво останавливается, положение передачи переводится в положение P, а стояночный тормоз включается автоматически.

- Автоматически отпустите стояночный тормоз

Закройте все двери, пристегните ремень безопасности водителя, запустите двигатель и переключите передачу в положение D или R, отпустите педаль тормоза, автоматически отпустите электрический стояночный тормоз, индикатор системы электрического стояночного тормоза на комбинации приборов погаснет.

**⚠ ВНИМАНИЕ**

- При буксировке транспортного средства необходимо отпустить стояночный тормоз и переключить передачу в нейтральное положение.
- Если педаль акселератора нажимается очень медленно, автоматическое отключение функции автоматического удержания задерживается. Это нормально.
- При нажатии на педаль тормоза для отпущения или включения стояночного тормоза педаль тормоза может слегка подниматься или опускаться, просто сильно нажмите на тормоз.
- При автоматическом отпущении электрического стояночного тормоза пристегните ремень безопасности и закройте дверь со стороны водителя. Невыполнение этого требования может привести к невыполнению условий автоматического отключения стояночного тормоза.
- Электрический стояночный тормоз (EPB) нельзя использовать, если аккумулятор автомобиля разряжен. Для запуска двигателя можно использовать соединительные кабели, подробности см. в разделе «Управление автомобилем в случае бедствия».
- При включении и отпущении электрического стояночного тормоза из задней части автомобиля может быть слышен «свистящий» звук. Это рабочий звук, издаваемый стояночным тормозом, и он является нормальным.
- Если автомобиль движется по инерции после остановки в течение короткого промежутка времени, система автоматически увеличивает усилие стояночного тормоза, чтобы удерживать его в целях безопасности. Когда усилие стояночного тормоза увеличивается, система работает слышно. Это нормально.

**⚠ ОПАСНОСТЬ**

- Чтобы избежать случайного движения автомобиля, в режиме автоматического удержания подтвердите положение передачи, прежде чем нажимать на педаль акселератора для трогания с места.
- Чтобы избежать случайного движения автомобиля, при остановке или выходе из автомобиля после срабатывания EPB «**(P)**» красный индикатор на комбинации приборов и индикатор кнопки электрического стояночного тормоза выключаются после того, как они включатся на определенное время, проверьте, загораются ли «**(P)**» красный индикатор на комбинации приборов и индикатор кнопки электрического стояночного тормоза, чтобы убедиться что электрический стояночный тормоз установлен правильно.

**Функция аварийного торможения**

Если ступной тормоз не работает, непрерывно нажимайте на кнопку электрического стояночного тормоза, чтобы принудительно затормозить стояночным тормозом. В этом процессе «**(P)**» мигает красный индикатор на комбинации приборов. Отпустите кнопку, чтобы выйти из режима экстренного торможения.



Когда включена функция автоматического удержания, нажмите на педаль тормоза, автомобиль переходит из движения в неподвижное состояние, затем активируется функция автоматического удержания.

Нажмите на педаль тормоза, когда автомобиль стоит на месте, одновременно включите функцию автоматического удержания, и условия автоматического удержания будут выполнены, затем активируется функция автоматического удержания.

#### ■ Выключение автоматического удержания

Когда функция автоматического удержания включена, нажмите кнопку автоматического удержания, чтобы выключить функцию автоматического удержания Индикатор на кнопке автоматического удержания гаснет, указывая на то, что автомобиль вышел из режима автоматического удержания.

Когда активирована функция автоматического удержания, нажмите переключатель автоматического удержания, чтобы отключить функцию автоматического удержания, индикатор на переключателе автоматического удержания погаснет, указывая на то, что автомобиль вышел из функции автоматического удержания и переключился на функцию стояночного тормоза.

#### ■ Функция снятия автоматического удержания

Способ снятия автоматического удержания такой же, как и у электрического стояночного тормоза, включая ручное и автоматическое снятие.

### ВНИМАНИЕ

- Всегда правильно паркуйте автомобиль в соответствии с правилами техники безопасности и старайтесь не навредить себе и пешеходам.
- Если педаль акселератора нажимается очень медленно, автоматическое отключение функции автоматического удержания задерживается. Это нормально.
- Выключите функцию автоматического удержания перед заездом на автомойку.
- Когда активирована функция автоматического удержания, откройте дверь со стороны водителя или отстегните ремень безопасности со стороны водителя, функция автоматического удержания переключится на электрическую парковку.
- Система автоматического удержания не может использоваться, если аккумулятор автомобиля разряжен. Для запуска двигателя можно использовать соединительные кабели, подробности см. в разделе «Управление автомобилем в случае бедствия».
- Когда функция автоматического удержания включена, откройте дверь со стороны водителя или отстегните ремень безопасности со стороны водителя, чтобы выйти из функции автоматического удержания, закройте дверь или снова пристегните ремень, чтобы снова активировать функцию.
- После включения функции автоматического удержания система автоматического удержания автоматически припаркует автомобиль после полной остановки автомобиля из состояния движения с помощью ступного тормоза, но передача трансмиссии все еще находится в положении D или R. Рекомендуется переключаться на N для короткой парковки и переключаться на P для длительной парковки.

### ОПАСНОСТЬ

Чтобы избежать случайного движения автомобиля, в режиме автоматического удержания подтвердите положение передачи, прежде чем нажимать на педаль акселератора для трогания с места.

## 4. ВОЖДЕНИЕ АВТОМОБИЛЯ

### Ножной тормоз

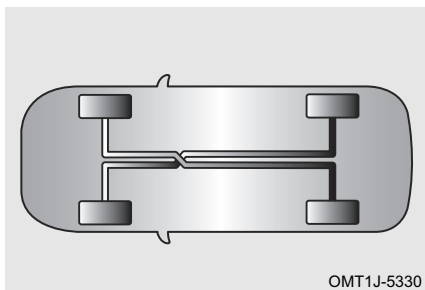



Тормозная система имеет конструкцию типа X, двухконтурную тормозную систему; Система представляет собой гидравлическую систему с двумя независимыми подсистемами. Если одна из подсистем выходит из строя, другая система все еще может выполнять функцию торможения. Однако усилие нажатия на педаль тормоза будет больше обычного, как и тормозной путь, а индикатор неисправности тормозной системы останется включенным.

### Индикатор тормозной системы

При наличии неисправности горит красный индикатор «» на комбинации приборов.

#### ОПАСНОСТЬ

- Когда загорается красная индикатор «» на приборной панели, проверьте уровень тормозной жидкости, долийте тормозную жидкость, когда он ниже линии MIN. Если причина неизвестна, немедленно обратитесь в авторизованный сервисный центр Jetour.
- Если во время движения на приборной панели загорается красная индикатор «», возможно, вышла из строя одна из подсистем двухконтурной тормозной системы. Остановите автомобиль в безопасном месте вдали от большого потока автомашин, включите питание автомобиля, свяжитесь с авторизованным сервисным центром Jetour.

### Меры предосторожности для тормозной системы

1. Если во время торможения рулевое колесо постоянно трясется или вибрация передается на рулевое колесо, немедленно обратитесь в авторизованный сервисный центр Jetour для проверки и ремонта.
2. При движении вниз по склону переключитесь на пониженную передачу, чтобы в полной мере использовать эффект торможения двигателем и избежать длительного использования тормозов. Невыполнение этого требования может привести к перегреву тормозов и увеличению тормозного пути, а в серьезных случаях тормоза могут даже временно утратить свою эффективность.
3. Тормозная система иногда издает некоторые шумы во время работы, что является нормальным, но если вы слышите трение металла или свистящие звуки в течение определенного периода времени, возможно, тормозные колодки серьезно изношены. Пожалуйста, немедленно обратитесь на авторизованную сервисную станцию Jetour для замены.
4. Новые тормозные колодки должны быть вставлены для достижения оптимального тормозного эффекта. Тормозной эффект на первых 200 км не оптимален. В этом случае нажмите педаль тормоза сильнее, чтобы компенсировать эффект торможения.

- Влажный тормоз может вызвать ненормальное замедление автомобиля или увод автомобиля в сторону при торможении. Слегка нажмите на педаль тормоза, чтобы проверить эффективность тормозов. После движения по глубокой воде сохраняйте безопасную скорость автомобиля и слегка нажимайте на педаль тормоза до тех пор, пока функция торможения не восстановится.
- Состояние износа тормозных накладок во многом зависит от условий их работы и стиля вождения. Для автомобилей, в основном используемых в городском движении, частые запуски и остановки ухудшают рабочее состояние тормозных накладок. Поэтому, пожалуйста, обратитесь на авторизованную станцию обслуживания Jetour в соответствии с указанным пробегом обслуживания, чтобы проверить толщину тормозных накладок или заменить их при необходимости.

#### 4-9. Антиблокировочная тормозная система (ABS)

##### Антиблокировочная тормозная система (ABS)

ABS может предотвратить блокировку колеса при чрезмерном торможении или при торможении на скользкой дороге, предотвращая скольжение или занос автомобиля и поддерживая устойчивость транспортного средства.



ABS не работает при обычном торможении и немедленно включается только при экстренном торможении (- педаль тормоза пульсирует с шумом, обеспечивая эффективность торможения и рулевого управления, если места достаточно, автомобиль также может объезжать препятствия). Никогда не отпускайте педаль тормоза в этом случае.

#### ⚠ ВНИМАНИЕ

Размер шин, технические характеристики и износ рисунка протектора серьезно влияют на работу ABS. Сменные шины должны иметь тот же размер, грузоподъемность и конструкцию, что и оригинальные. Если шина вышла из строя, рекомендуется заменить ее на оригинальную на авторизованной станции технического обслуживания Jetour.

## 4. ВОЖДЕНИЕ АВТОМОБИЛЯ

### ОПАСНОСТЬ

- Всегда ведите машину осторожно и не забывайте снижать скорость во время поворота.
- Если ABS неисправна, как можно скорее обратитесь на авторизованную сервисную станцию Jetour для проверки и ремонта.
- Хотя ABS может обеспечить наилучший эффект торможения, тормозной путь сильно зависит от дорожных условий.
- Во время движения в дождливую погоду правильно контролируйте скорость автомобиля, потому что, если колесо пробуксовывает, ABS не сможет управлять автомобилем.
- Кроме того, ABS не может устранить риски, связанные с вождением вплотную, движением по воде, быстрым поворотом или движением по плохим дорожным покрытиям, и не может предотвратить несчастные случаи, вызванные невнимательным или неправильным вождением.
- Несмотря на то, что ABS может помочь в управлении автомобилем, убедитесь, что едете осторожно, поддерживаете умеренную скорость и держитесь на безопасном расстоянии от движущихся впереди автомобиля. Существуют определенные ограничения в устойчивости автомобиля и эффекте работы рулевого колеса, даже если работает ABS.
- ABS не может обеспечить сокращение тормозного пути в любой ситуации. При движении автомобиля с цепями противоскольжения на песчаных или заснеженных дорогах автомобилям с ABS может потребоваться более длинный тормозной путь по сравнению с автомобилями без ABS.

### Индикатор антиблокировочной тормозной системы (ABS)

При наличии неисправности «» горит желтый индикатор на приборной панели.

### ПРОЧИТАЙТЕ

Если ABS не работает, эта функция может работать неправильно, пожалуйста, как можно скорее обратитесь на авторизованный сервисный центр Jetour для проверки и ремонта.

### ОПАСНОСТЬ

Когда индикатор неисправности антиблокировочной тормозной системы и индикатор неисправности тормозной системы загораются одновременно, припаркуйте свой автомобиль в безопасном месте вдаль от основных транспортных средств и как можно скорее обратитесь в авторизованную станцию технического обслуживания Jetour.

### Ограничение функции

■ ABS будет издавать звуковой сигнал при работе в следующих условиях:

1. Звук нажатия на педаль тормоза.
2. Звук удара между подвеской и кузовом автомобиля из-за экстренного торможения.
3. Звук работы мотора, электромагнитного клапана и обратного насоса в гидравлическом блоке.
4. Звук работы соответствующего электромагнитного клапана при включении EBD при торможении.

5. После включения питания автомобиля или запуска двигателя в течение короткого времени будет слышен жужжание, указывающее на то, что выполняется самотестирование системы.

■ Всегда соблюдайте безопасную дистанцию до впереди идущего автомобиля в следующих ситуациях:

1. При движении по неровной дороге.
2. При движении по дорогам с выбоинами или неровным покрытием.
3. При движении с цепями противоскольжения.
4. При движении по грунтовым, гравийным или заснеженным дорогам.

#### 4-10. Система динамической электронной стабилизации кузова автомобиля

##### Система динамической электронной стабилизации кузова автомобиля

Система динамической электронной программы стабилизации кузова автомобиля обеспечивает устойчивость автомобиля в случае превышения или недостаточной поворачиваемости. Когда обнаруживается разница между ожидаемым состоянием движения и фактическим состоянием автомобиля, начинает работать система динамической электронной стабилизации кузова автомобиля. Улучшите устойчивость при вождении с помощью системы динамической электронной стабилизации кузова автомобиля и системы регулировки тягового усилия, которые помогут вам плавно реагировать в сложных условиях вождения (например, когда животное внезапно бежит по дороге), чтобы избежать нестабильности автомобиля.

##### Переключатель системы динамической электронной стабилизации кузова автомобиля

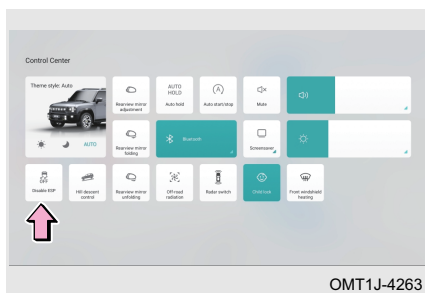

Питание автомобиля переключается в режим ON, нажмите «  » переключатель на мультимедийном дисплее, система динамической электронной стабилизации кузова автомобиля выключена; нажмите кнопку еще раз, система динамической электронной стабилизации кузова автомобиля включена.

Примечание: Для обеспечения максимальной безопасности вождения система динамической электронной стабилизации кузова автомобиля включается при запуске автомобиля.

■ Функция OFF системы динамической электронной стабилизации кузова автомобиля не работает

1. Переключите питание автомобиля в режим OFF.
2. Сбой в работе системы динамической электронной стабилизации кузова автомобиля.
3. Переключатель системы динамической электронной стабилизации кузова автомобиля нажимается непрерывно более 10 секунд.

## 4. ВОЖДЕНИЕ АВТОМОБИЛЯ

4. ABS или система динамической электронной стабилизации кузова автомобиля работает.

### Индикатор системы динамической электронной стабилизации кузова автомобиля

При выключении горит желтый индикатор «» на приборной панели.

Во время работы на комбинации приборов мигает желтый индикатор «».

При наличии неисправности «» горит желтый индикатор на приборной панели.

#### ПРОЧИТАЙТЕ

Если система динамической электронной стабилизации кузова автомобиля неисправна, эта функция может работать неправильно, пожалуйста, как можно скорее обратитесь на авторизованный сервисный центр Jetour для проверки и ремонта.

#### ОПАСНОСТЬ

- Во время работы системы динамической электронной программы стабилизации кузова автомобиля чрезмерная скорость движения, резкие повороты или плохие дорожные условия могут привести к несчастным случаям.
- Функция системы динамической электронной стабилизации кузова автомобиля не может полностью гарантировать, что вы сможете управлять автомобилем, если он потерял управление из-за различных экстремальных ситуаций. Даже при наличии системы динамической электронной стабилизации кузова автомобиля всегда соблюдайте законы и правила, чтобы избежать несчастных случаев.

### Ограничение функции

■ Система динамической электронной стабилизации кузова автомобиля должна быть отключена при следующих условиях:

- При движении с цепями противоскольжения.
- При движении на силовом тестере.
- Когда автомобиль где-то застряло, необходимо двигаться вперед и назад, чтобы освободиться от него.
- Когда автомобиль застрял в глубоком снегу или грязи или при движении по бездорожью по песку.
- При экстремальном вождении (например, при дрифте).

#### ПРОЧИТАЙТЕ

Для улучшения сцепления автомобиля с дорогой при движении по песку или гравию рекомендуется отключать ESP.

### Расширенная функция

#### Система распределения тормозных усилий (EBD)

Эта система автоматически регулирует коэффициент распределения тормозного усилия между передней и задней осями в соответствии с разницей передачи осевой нагрузки, вызванной торможением, для повышения эффективности торможения. Кроме того, система работает совместно с ABS для повышения

стабильности торможения. Кроме того, при торможении на повороте тормозное усилие внутреннего и внешнего колеса можно отрегулировать для повышения устойчивости торможения.

### **Система контроля тяги (TCS)**

При трогании с места или резком ускорении ведущие колеса могут проскальзывать. В случае движения по скользкой дороге, такой как заснеженная или обледенелая, направление может выйти из-под контроля и стать по опасным ситуацию. Когда TCS обнаруживает, что скорость управляемого колеса ниже, чем скорость ведущего колеса (своего рода симптом проскальзывания) с помощью датчика, она посылает сигнал для регулировки момента зажигания, уменьшения открытия дроссельной заслонки, переключения на пониженную передачу или торможения колес, чтобы колесо больше не пробуксовывало.

### **Система помощи при экстренном торможении (EBA)**

Эта система используется для сокращения тормозного пути при экстренном торможении. В экстренной ситуации водитель обычно вовремя тормозит, но, как правило, не применяет максимальное тормозное усилие, тем самым удлиняя тормозной путь. В этом случае система EBA будет работать: Когда водитель быстро нажимает педаль тормоза в аварийной ситуации с недостаточной силой, система EBA быстро увеличивает тормозное давление до максимального уровня, заставляя антиблокировочную систему тормозов сокращать тормозной путь быстрее и эффективнее.

### **Система предотвращения опрокидывания (RMI)**

Эта система используется для предотвращения опрокидывания автомобиля на дороге при управлении автомобилем в динамическом (например, при смене полосы движения) состоянии.

### **Система управления помощи при подъеме по склону (HHC)**

Эта система предотвращает движение автомобиля назад при трогании с места на подъеме. После того как автомобиль останавливается, HHC использует датчик продольного ускорения, чтобы определить, находится ли автомобиль на склоне. Когда транспортное средство трогается с места на склоне для движения вверх или задним ходом, автоматически срабатывает HHC. Во время трогания с места, после того как водитель отпускает педаль тормоза, система поддерживает прежнее тормозное давление в течение 1-2 секунд, чтобы удержать автомобиль. По мере увеличения крутящего момента тормозное давление постепенно снижается, что позволяет избежать несчастных случаев, вызванных движением автомобиля назад при трогании с места на склоне.

### 4-11. Подушка безопасности (SRS)

#### Подушка безопасности (SRS)

При серьезном лобовом/боковом столкновении подушки безопасности (SRS) раскрываются и работают вместе с ремнями безопасности для защиты пассажиров в автомобиле. Подушки безопасности (SRS) могут более равномерно распределять силу удара по верхней части тела пассажиров, поэтому их тела двигаются медленно даже при остановке, тем самым снижая риск травм пассажиров и водителя. После срабатывания подушки безопасности (SRS) двери автоматически разблокируются, загорятся плафоны освещения и аварийная сигнализация.

#### Положение подушки безопасности (SRS)

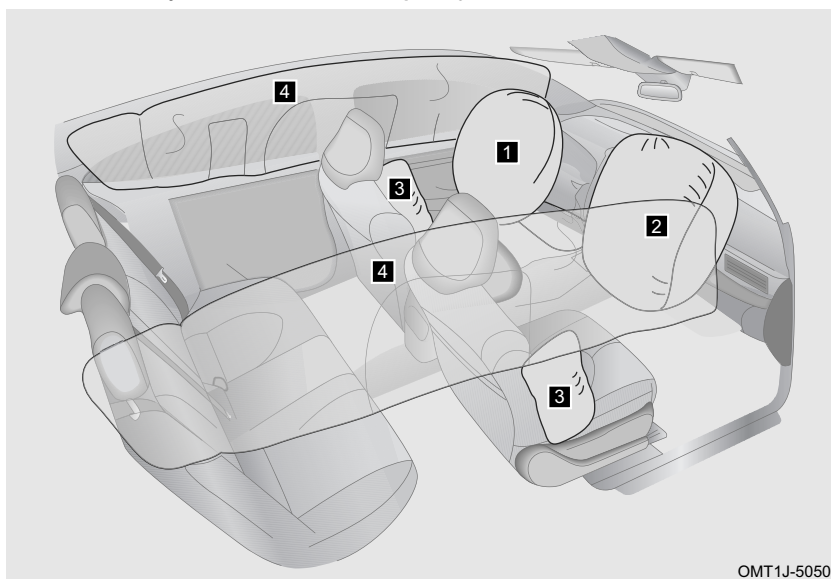

- |   |   |
|---|---|
| <b>1</b> Фронтальная подушка безопасности водителя      | <b>2</b> Фронтальная подушка безопасности переднего пассажира |
| <b>3</b> Боковая подушка безопасности переднего сиденья | <b>4</b> Боковая подушка безопасности шторки (при наличии)    |

## Правильное использование подушки безопасности (SRS)

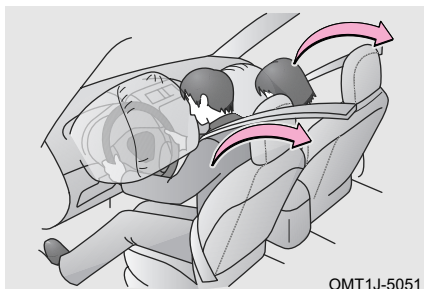

OMT1J-5051

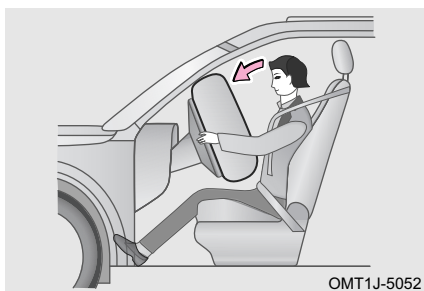

OMT1J-5052

В случае серьезного лобового столкновения подушка безопасности водителя, подушка безопасности переднего лобового пассажира работают вместе с ремнем безопасности, чтобы помочь уменьшить травмы головы или груди водителя и переднего пассажира, вызванные ударом о внутренние компоненты. (Фронтальная подушка безопасности переднего пассажира может быть активирована, даже если на пассажирском сиденье нет человека).

Подушка безопасности (SRS) работает вместе с ремнем безопасности для обеспечения безопасности водителя и пассажиров. Однако подушка безопасности не является заменой ремня безопасности. Кроме того, подушка безопасности (SRS) сработает только тогда, когда степень столкновения автомобиля достигнет проектного состояния. В некоторых столкновениях ремни безопасности являются единственным средством защиты. Пристегивание ремня безопасности во время столкновения может помочь снизить риск столкновения с предметами внутри автомобиля или быть выброшенным из автомобиля, а также эффективно защитить водителя и пассажиров. Поэтому все люди в автомобиле должны правильно пристегиваться ремнями безопасности. Подушки безопасности (SRS) и ремни безопасности могут обеспечить защиту только для взрослых, но не предназначены для защиты младенцев и детей младшего возраста.

Подушка безопасности (SRS) создает значительную силу в момент срабатывания. Во избежание травм, вызванных срабатыванием подушки безопасности (SRS), водитель и пассажиры должны принять правильную позу сидя, правильно пристегнуть ремень безопасности и отрегулировать положение сиденья, никогда не подходить слишком близко к подушке безопасности (SRS) (например, сидеть на краю сиденья или наклон туловища вперед). В автомобилях, оснащенных боковой подушкой безопасности сиденья (при наличии) и боковой подушкой безопасности шторки (при наличии), убедитесь, что верхние конечности находятся на

## 4. ВОЖДЕНИЕ АВТОМОБИЛЯ

достаточном расстоянии от боковой части автомобиля, чтобы избежать травм во время срабатывания.

### ВНИМАНИЕ

- Подушка безопасности (SRS) не может защитить нижнюю часть тела пассажира.
- Подушка безопасности (SRS) быстро сжимается после срабатывания, что может гарантировать, что обзор водителя вперед не будет заблокирован.
- Соответствующие части подушки безопасности (SRS) будут выделять тепло после развертывания. Не прикасайтесь сразу к соответствующим частям подушки безопасности (SRS), чтобы избежать травм.
- Подушка безопасности (SRS) - это устройство многократного использования. Как только подушка безопасности (SRS) развернута, соответствующие части подушки безопасности (SRS) должны быть заменены.
- Если места, где хранятся подушки безопасности (SRS), такие как рулевое колесо и приборная панель, повреждены или треснуты, как можно скорее обратитесь на авторизованный сервисный центр Jetour для замены.
- Развертывание и сжатие подушки безопасности (SRS) завершаются за короткий промежуток времени и не могут защитить от повторного удара, который может произойти впоследствии.
- Подушка безопасности (SRS) не предназначена ни для удара сзади, ни для легкого лобового столкновения, ни для опрокидывания автомобиля, и она не работает при торможении автомобиля в экстренной ситуации.
- После срабатывания подушки безопасности (SRS) выделяют некоторое количество дыма и пыли. Для людей с астмой или другими респираторными проблемами можно стимулировать дыхательную систему. Поэтому всем людям, находящимся в транспортном средстве, следует как можно скорее выйти или открыть окна, чтобы подышать свежим воздухом, и при необходимости обратиться за медицинской помощью.

### ОПАСНОСТЬ

- Чехол сиденья не должен блокировать боковую подушку безопасности во время использования, так как в случае аварии боковая подушка безопасности не всплывет после надувания, что снизит степень защиты пассажиров.
- Для чистки подушки безопасности (SRS) необходимо использовать мягкую сухую ткань или тряпочку, смоченную водой. Во избежание попадания жидкости в подушку безопасности (SRS), в противном случае это может серьезно повлиять на нормальную работу подушки безопасности (SRS).
- Если в автомобиле есть вода, подушка безопасности (SRS) может быть повреждена. Даже если в данный момент столкновения не произошло, это может привести к случайному срабатыванию подушки безопасности. Немедленно выключите двигатель и отсоедините отрицательный кабель аккумулятора. Никогда не пытайтесь завести двигатель. Пожалуйста, свяжитесь с авторизованным сервисным центром Jetour для проверки и ремонта немедленно.

### Индикаторы подушки безопасности (SRS)

При наличии неисправности горит красный индикатор «» на комбинации приборов.

 ПРОЧИТАЙТЕ

Если подушка безопасности (SRS) неисправна, эта функция может не работать должным образом. Как можно скорее обратитесь в авторизованный сервисный центр Jetour для проверки и ремонта.

### Условия эксплуатации подушки безопасности (SRS)

Условия срабатывания подушки безопасности (SRS) не зависят от скорости движения автомобиля, но зависят от объекта, направления столкновения и скорости автомобиля. Подушки безопасности могут (SRS) не сработать, если удар при столкновении поглощается или рассеивается в теле; Однако иногда подушка безопасности (SRS) может сработать в зависимости от условий удара при аварии. Поэтому об условиях срабатывания подушки безопасности (SRS) не следует судить по поврежденному состоянию автомобиля.

Даже если подушка безопасности (SRS) не развернута, при столкновении подушка безопасности (SRS) в автомобиле может быть повреждена. Подушка безопасности (SRS) может не сработать должным образом, если она повреждена, и она не сможет защитить вас и других пассажиров в случае нового столкновения, что приведет к несчастным случаям и травмам. Чтобы гарантировать правильное срабатывание подушки безопасности (SRS) в случае столкновения, как можно скорее обратитесь в авторизованный сервисный центр Jetour для проверки и ремонта.

■ Условия, при которых подушка безопасности (SRS) может сработать, кроме столкновения

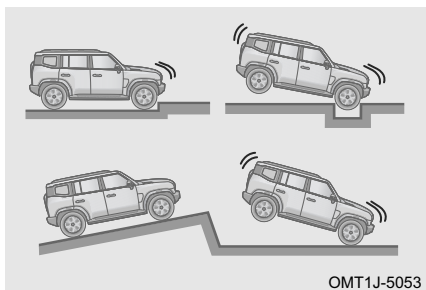

OMT1J-5053

Фронтальная подушка безопасности водителя и фронтальная подушка безопасности переднего пассажира могут сработать в случае удара о днище автомобиля.

## 4. ВОЖДЕНИЕ АВТОМОБИЛЯ

- Условия, при которых подушка безопасности (SRS) может сработать при столкновении

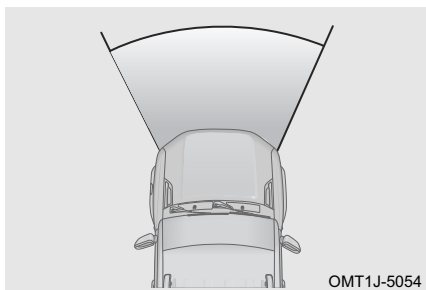

Условия эксплуатации: Как правило, в случае лобового столкновения фронтальная подушка безопасности водителя и фронтальная подушка безопасности переднего пассажира работают, или замедление может превысить расчетный пороговый уровень.

- Условия, при которых подушка безопасности (SRS) может не сработать при столкновении

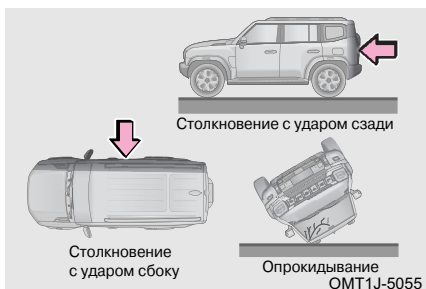

Фронтальная подушка безопасности водителя и фронтальная подушка безопасности переднего пассажира могут не сработать, если или автомобиль попал в боковое заднее столкновение, перевернулся или попал в лобовое столкновение на низкой скорости.



Фронтальная подушка безопасности водителя и фронтальная подушка безопасности переднего пассажира могут не сработать, если передняя часть автомобиля ударится о телеграфный столб, попадет под грузовик или коснется бокового удара.

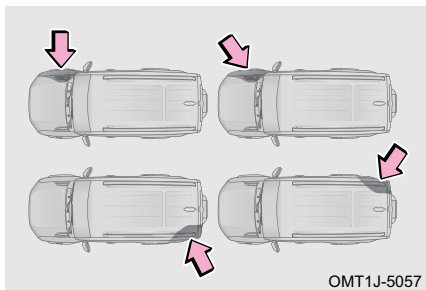

Боковая подушка безопасности переднего сиденья и боковая шторная подушка безопасности (при наличии) могут не сработать, если транспортное средство подвергается боковому столкновению, задней части задней шины или боковому столкновению под определенным углом к транспортному средству.



Боковая подушка безопасности переднего сиденья и боковая подушка безопасности шторки (при наличии) могут не раскрыться, если автомобиль подвергся фронтальному или заднему столкновению, опрокидыванию или боковому столкновению на низкой скорости.

### Меры предосторожности для подушек безопасности (SRS)



Всегда держите путь срабатывания подушки безопасности (SRS) свободным. Запрещается размещать что-либо (например, мобильный телефон) между пассажиром и подушкой безопасности (SRS), а также закреплять или размещать какие-либо предметы на крышке подушки безопасности (SRS) или рядом с ней; Если между пассажиром и подушкой безопасности (SRS) находится какой-либо предмет, подушка безопасности (SRS) может не сработать в соответствии с расчетная траектория или подушка безопасности (SRS) могут прижать предмет к телу пассажира, что приведет к серьезным травмам или даже смерти.



Не садитесь на край сиденья и не прислоняйтесь к приборной панели.

## 4. ВОЖДЕНИЕ АВТОМОБИЛЯ



Не позволяйте ребенку стоять перед блоком фронтальной подушки безопасности переднего пассажира или сидеть на коленях переднего пассажира.

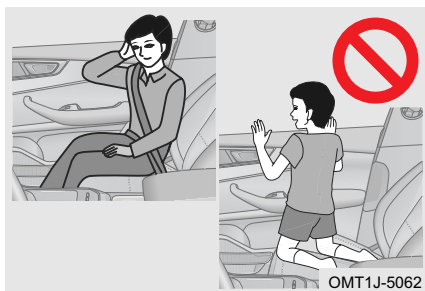

Не прислоняйтесь к двери, стойке А, стойке В или стойке С.

Не позволяйте никому становиться на колени на пассажирском сиденье по направлению к двери или высовывать голову или руки за пределы автомобиля.

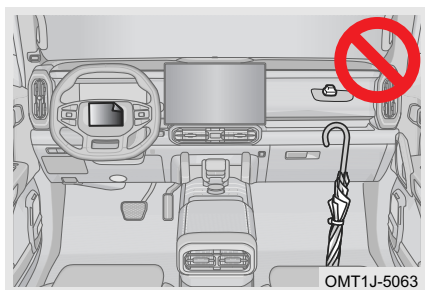

Ничего не прикрепляйте или прислоняйте к таким областям, как приборная панель, рулевое колесо и нижняя часть приборной панели. Эти предметы могут быть выброшены при срабатывании фронтальной подушки безопасности водителя или переднего пассажира.

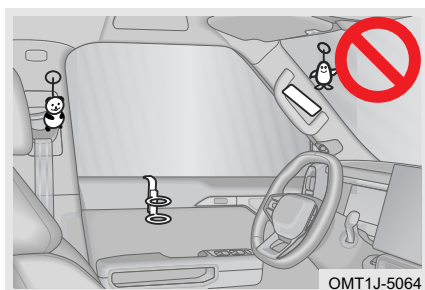

Не прикрепляйте ничего к таким областям, как дверь, ветровое стекло, боковое стекло двери, стойка А, стойка В, стойка С, боковая рейка крыши и вспомогательная ручка.

Не ударяйте и не применяйте чрезмерную силу в области компонентов подушки безопасности (SRS). В противном случае это может привести к неисправности подушки безопасности (SRS).

### Замена компонентов подушки безопасности (SRS)

Соответствующие части подушки безопасности (SRS) необходимо заменять через 10 лет с даты покупки автомобиля. Чтобы убедиться, что подушка безопасности (SRS) может обеспечить вашу безопасность, всегда обращайтесь в авторизованный сервисный центр Jetour для замены соответствующих частей подушки

безопасности (SRS) в течение указанного времени. Убедитесь, что новый владелец знает конфигурацию подушки безопасности (SRS) и дату замены подушки безопасности (SRS) в этом автомобиле при продаже автомобиля.

### **Модификация и утилизация компонентов подушки безопасности (SRS)**

Не утилизируйте автомобиль и не эксплуатируйте следующие компоненты без разрешения авторизованной станции технического обслуживания Jetour, в противном случае это может привести к несчастным случаям и травмам персонала:

1. Модификация подвески автомобиля.
2. Модификация переднего бампера автомобиля и т.д.
3. Модификация боковых дверей или защитной панели двери и защитной панели средней стойки и т.д.
4. Установка, снятие, разборка и ремонт подушек безопасности (SRS).
5. Ремонт, модификация, снятие или замена рулевого колеса, комбинации приборов, панели приборов и сидений.



- 5-1. Система стоп-старт  
 Система стоп-старт ..... 147
- 5-2. Крузинг система (при наличии)  
 Система крузинг-контроля..... 150  
 Система адаптивного крузинг-контроля (ACC) .... 151  
 Система помощи при ограничении скорости ... 157  
 Система напоминаний о выезде..... 158
- 5-3. Интеллектуальная система крузинг-контроля (при наличии)  
 Система помощи при пробках (TJA)/интегрированная система помощи при движении (ICA) ..... 158  
 Система интеллектуального избегания..... 160
- 5-4. Система управления спуском с холма (HDC)  
 Система управления спуском с холма (HDC) ..... 161
- 5-5. Система помощи при движении по полосе (при наличии)  
 Система помощи при движении по полосе ..... 161  
 Система предупреждения о выходе из полосы движения (LDW)..... 162
- Система предотвращения дорожно-транспортных происшествий (RDP)..... 164  
 Система аварийного удержания полосы движения (ELK)..... 165
- 5-6. Система обнаружения слепых зон (BSD)  
 Система обнаружения слепых зон (BSD) (при наличии)..... 167  
 Система оповещения о перекрестном движении сзади (-RCTA) (при наличии) ..... 168  
 Система предупреждения о столкновении сзади (RCW) (при наличии) ..... 169  
 Система предупреждения об открытой двери (DOW) (при наличии) ..... 169
- 5-7. Автоматическая система экстренного торможения (АЕВ)/ Система предупреждения о лобовом столкновении (FCW)  
 Автоматическая система экстренного торможения (АЕВ)/ Система предупреждения о лобовом столкновении (FCW) (при наличии) ..... 170

5-8. Система контроля  
давления в шинах (TPMS)  
  
Система контроля  
давления в шинах  
(TPMS) ..... 173

5-9. Система датчика  
брота (при наличии)  
  
5-10. Система контроля  
парковки (при наличии)  
Система мониторинга  
панорамного вида ..... 176  
Система парковочного  
радар..... 179



## 5. ПОМОЩЬ В ВОЖДЕНИИ

- Двигатель запускается при переключении на передачу R.
- Если положение переключения передач находится в положении N/P и педаль тормоза не нажата, он запустится при нажатии на педаль тормоза.
- Когда положение переключения передач находится в положении N и педаль тормоза не нажата, он запустится при переключении положения переключения передач в положении D/M.
- Педаль тормоза не отпущена или отпущена не полностью после остановки, он запустится при переключении положения переключения передач с P/N на D/M.
- Положение переключения передач находится в положении D/M, и педаль тормоза не отпускается после автоматической остановки, он запустится, когда угол поворота рулевого колеса превысит пороговое значение.
- Он запустится, когда скорость на склоне превысит пороговое значение (3 км/ч).
- Он запустится, когда аккумулятор запросит срабатывание.
- Он включится, когда разрежение в тормозах будет недостаточным.
- Он запустится, когда кондиционер запросит срабатывание.
- Он запустится, когда время автоматической остановки превысит предельное значение.

### Индикатор системы стоп-старт холостого хода

При выполнении условий «  » зеленый индикатор на комбинации приборов остается включенным.

При несоблюдении условий безопасного пуска или отключении системы холостого хода «стоп-старт» желтый индикатор «  » на комбинации приборов остается включенным.

При наличии неисправности мигает желтый индикатор «  » на приборной панели.

#### ПРОЧИТАЙТЕ

При работе на холостом ходу система «стоп-старт» определяет, что условия безопасности не соблюдены (например, откройте дверь при остановленном двигателе), запустите двигатель вручную пользователем, и желтый индикатор «  » на комбинации приборов снова загорится. При этом на комбинации приборов отображается «Запустить двигатель вручную». В настоящее время в системе нет проблем, пожалуйста, используйте безопасно.

### Условия приостановки/выхода автоматического запуска

- Переключатель стоп-старт выключен.
- Система стоп-старт обнаруживает неисправность.
- Дверь водителя открыта.
- Капот открывается.
- Ремень безопасности водителя не пристегнут.



### ПРОЧИТАЙТЕ

Если система запуска и остановки двигателя срабатывает несколько раз за короткое время, стартер может перегреться, и система перейдет в состояние защиты стартера от перегрева. В это время автоматическая остановка будет отключена, что не является неисправностью. После поездки в течение определенного периода времени, когда система определяет, что температура стартера безопасна, функция автоматической остановки двигателя восстанавливается сама по себе.

### 5-2. Крузиная система (при наличии)

#### Система крузиз-контроля

Автомобиль поддерживает скорость, установленную водителем, не нажимая на педаль акселератора.

#### Кнопка системы крузиз-контроля

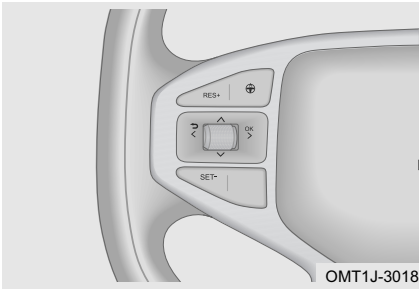





«»: Кнопка системы крузиз-контроля  
Короткое нажатие для включения / выключения системы крузиз-контроля.

«RES+»: Кнопка RES+  
Возобновите крузиз-контроль и отрегулируйте значение скорости.

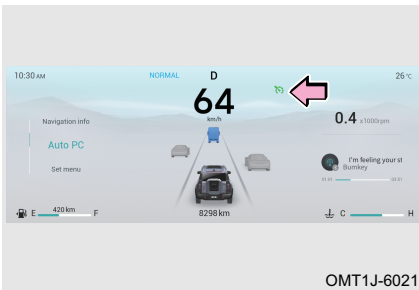
«SET-»: Кнопка SET-  
Войдите в режим крузиз-контроля и отрегулируйте значение скорости.

#### Войдите в систему крузиз-контроля



Скорость автомобиля  $\geq 40$  км/ч, нажмите кнопку «», войдите в режим предпрогрузки, индикатор «» на комбинации приборов мигает, нажмите кнопку «SET-», индикатор крузиза «» остается включенным, установите текущую скорость автомобиля в качестве крузисерской скорости.

#### Настройка скорости

Короткое нажатие кнопки «RES+» в процессе крузиза, заданная скорость автомобиля будет увеличиваться с шагом в 1 км/ч; Длительное нажатие кнопки «RES+» скорость автомобиля продолжает увеличиваться.

Короткое нажатие кнопки «SET-» в процессе крузиза заданная скорость автомобиля будет уменьшаться с шагом в 1 км/ч; Длительное нажатие кнопки «SET-» скорость автомобиля продолжает уменьшаться.

#### Ограничение функции

В следующих ситуациях не используйте систему крузиз-контроля. Несоблюдение этого требования может привести к несчастному случаю со смертью или серьезными травмами:

- Во время аварийной буксировки.
- При интенсивном движении.
- На извилистых дорогах.
- На дорогах с крутыми поворотами.
- На скользких дорогах, например, на дорогах, покрытых дождем, льдом или снегом.

- Скорость автомобиля может превышать установленную скорость при движении вверх и вниз по крутому склону.

### Система адаптивного круиз-контроля (ACC)

ACC может поддерживать заданную водителем скорость, а также может следовать за автомобилем на заданном безопасном расстоянии.

#### Кнопка управления системой адаптивного круиз-контроля (ACC)

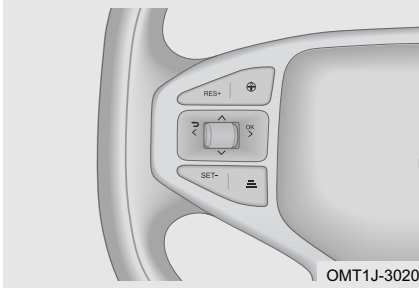

«»: Кнопка регулировки дистанции следования

Короткое нажатие для регулировки дистанции следования.

«»: Кнопка системы адаптивного круиз-контроля

Короткое нажатие для включения / выключения ACC; Длительное нажатие для переключения между режимами ACC и TJA/ICA.

«RES+»: Кнопка RES+

Возобновите работу системы ACC, отрегулируйте значение скорости и используйте последнюю установленную крейсерскую скорость.

«SET-»: Кнопка SET-

Войдите в систему ACC и отрегулируйте значение скорости.



#### ПРОЧИТАЙТЕ

- Когда перед вашим автомобилем на той же полосе движения находится транспортное средство, а скорость движения не превышает заданной скорости автомобиля, система ACC будет управлять автомобилем, чтобы он следовал за впереди идущим транспортным средством.
- Если впереди на той же полосе движения нет автомобиля или впереди на той же полосе движения есть транспортное средство и скорость движения превышает установленную, ваш автомобиль будет двигаться с установленной скоростью.

### Вход в систему адаптивного круиз-контроля (ACC)

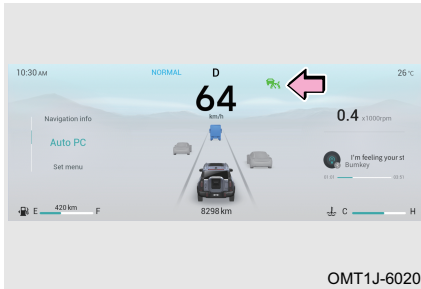

1. Запустите автомобиль, когда скорость автомобиля превысит 15 км/ч или за ним последует автомобиль, автомобиль автоматически перейдет в режим круиза, и загорится индикатор «» на комбинированном приборе;
2. Во время перед круиз-контролем, когда скорость автомобиля превышает 15 км/ч или за ним следует автомобиль, нажмите кнопку «», чтобы активировать ACC, загорится индикатор «» на комбинированном приборе.
3. Скорость автомобиля превышает 15 км/ч или за ним следует автомобиль, нажмите кнопку «SET-» или «», чтобы установить текущую скорость автомобиля в скорость крейсерской.

#### ■ Условия активации системы адаптивного круиз-контроля

Для активации системы адаптивного круиз-контроля должны одновременно выполняться следующие условия:

- Скорость автомобиля превышает 15 км/ч или впереди виден какой-либо объект.
- Педаль тормоза не нажата (во время движения).
- Дверь водителя закрыта.
- Ремень безопасности водителя пристегнут.
- Положение передачи находится в положении D.
- Стояночный тормоз не применяется.
- Функция спуска с холма не включена.
- Система динамической электронной стабилизации кузова автомобиля включена.
- Система динамической электронной стабилизации кузова автомобиля не активирована.
- Антиблокировочная тормозная система не активирована.

#### ■ Выйти из адаптивного круиз-контроля

При возникновении одного или нескольких из следующих ситуаций в крейсерском режиме ACC система отключится:

- Автомобиль движется назад.
- Нажимайте на педаль тормоза во время движения автомобиля.
- Используйте электрическую парковку во время движения автомобиля.
- Положение передачи находится в положении, отличном от D.
- Капот или дверь открываются.
- Ремень безопасности водителя не пристегнут.
- Функция спуска с холма включена.

- Работает система электронной программы стабилизации.
- Работает антиблокировочная тормозная система.
- Работает автоматическая система экстренного торможения.
- Система динамической электронной стабилизации кузова автомобиля не включена.
- Неисправность АСС.

После возобновления выполнения вышеуказанных условий, приводящих к завершению работы функции, нажмите кнопку « RES+ », войдите в режим крейсерской работы и возобновите заданное состояние перед выходом.

### ПРОЧИТАЙТЕ

- Для АСС самая низкая скорость установлена на уровне 15 км/ч, а самая высокая - на уровне 150 км/ч.
- Скорость будет немного ниже установленной скорости при движении вверх по склону и немного выше установленной скорости при движении вниз по склону.

### Настройка скорости

Короткое нажатие кнопки « RES+ » в процессе круиза, установленная скорость автомобиля будет увеличиваться с шагом 1 км/ч; Длительное нажатие кнопки « RES+ », установленная скорость автомобиля будет увеличиваться с шагом 5 км/ч.

Короткое нажатие кнопки « SET- » в процессе круиза, установленная скорость автомобиля будет уменьшаться с шагом 1 км/ч; Длительное нажатие кнопки « SET- », установленная скорость автомобиля будет уменьшаться с шагом 5 км/ч.

### После оформления

Нажмите кнопку «  » в процессе круиза, отрегулируйте дистанцию следования, который разделен на 3 уровня: ближний, средний, дальний.

### ПРОЧИТАЙТЕ

- Последующий зазор изменяется в зависимости от скорости и увеличивается с увеличением скорости.
- В режиме минимального зазора расстояние между автомобилем и автомобилем впереди будет очень маленьким при следовании на низкой скорости. В целях безопасности выберите режим максимального клиренса, чтобы следовать за впереди идущим автомобилем на скользкой дороге.
- Во время следования автомобиля впереди и снижения системы электронной программы стабилизации непрерывно выполняет торможение, а электродвигатель издает рабочий звук при вращении, это нормально, и, пожалуйста, ведите машину спокойно.

### Обгон

Нажимает на педаль акселератора, чтобы превысить заданную скорость в процессе адаптивного круиза. После отпускания педали акселератора режим управления вернется в предыдущее состояние. Во время обгона, если автомобиль находится слишком близко к впереди идущему транспортному средству, на комбинации приборов отобразится сообщение с подсказкой и раздастся звуковое напоминание водителю о необходимости объезда.

### Контроль скорости при движении по кривой

Снизьте скорость при движении по кривой в процессе круиза, что помогает водителю безопасно проехать поворот.

## 5. ПОМОЩЬ В ВОЖДЕНИИ

### ОПАСНОСТЬ

- Водитель должен управлять автомобилем, проезжая поворот как можно медленнее на протяжении всего процесса вождения.
- При входе в поворот, из-за ограничения цели обнаружения для радарного зонда, транспортное средство, идущее впереди по тому же маршруту движения, может быть не обнаружено вовремя, что требует от водителя быть готовым взять управление транспортным средством на себя в любой момент.

### Автоматическое отслеживание

Если скорость впереди идущего автомобиля превышает установленную крейсерскую скорость автомобиля, система АСС продолжит поддерживать заданную скорость автомобиля; Если скорость впереди идущего автомобиля ниже или равна установленной крейсерской скорости автомобиля, система АСС активно регулирует скорость для поддержания указанного расстояния для реализации автоматического следования; После активации автоматического следования, если впереди идущий автомобиль ускоряется, система АСС также будет активно ускоряться до восстановления заданной скорости круиза.

### ПРОЧИТАЙТЕ

Во время следования впереди автомобиля и замедления, система динамической электронной стабилизации кузова автомобиля постоянно тормозит, а двигатель издает звук работы при вращении, это нормально, ведите машину спокойно.

### Ограничение функции

■ Следующие условия могут привести к неправильному распознаванию или нераспознаванию:

1. При входе в кривую.

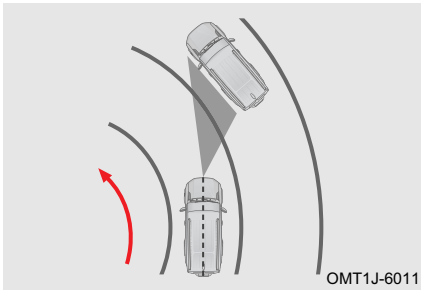

При входе в поворот передний радарный датчик может реагировать на автомобиль на соседней полосе и применять торможение, которое можно прервать нажатием педали акселератора.

### 2. При выходе из кривой.

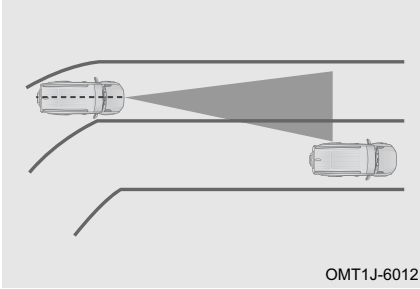

При выходе из поворота передний радарный датчик может среагировать на соседнюю полосу и применить торможение, которое можно прервать нажатием педали акселератора, поскольку система заранее оценит полосу движения.

### 3. Автомобили, движущиеся не по одной и той же полосе движения.

Автомобиль, не движущийся по той же полосе, может быть идентифицирован только в пределах действия переднего радарного датчика, особенно автомобили узкого типа (например, мотоциклы, велосипеды и т. д.). Передний радиолокационный датчик не может идентифицировать автомобиль узкого типа, которые не находятся в пределах дальности обнаружения.

### 4. Меняйтесь полосами с соседними автомобилями

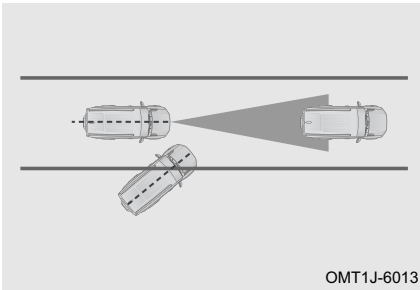

Если транспортное средство выезжает на полосу на узком расстоянии, его можно идентифицировать только в пределах дальности обнаружения переднего радарного датчика.

### 5. Крутой непрерывный склон.

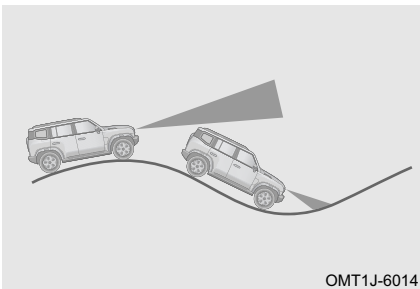

Не используйте ACC система на крутом склоне. На крутом склоне ACC система не может обнаружить автомобили, движущиеся по той же полосе. На крутом склоне водитель обычно управляет автомобилем, чтобы ускориться и затормозить. При нажатии на тормоз ACC система отключается.

## Меры предосторожности для системы адаптивного круиз-контроля (ACC)

1. ACC система не может нарушать законы физики и имеет определенные ограничения. Водитель должен всегда контролировать автомобиль и нести полную ответственность за автомобиль.

## 5. ПОМОЩЬ В ВОЖДЕНИИ

2. Если автомобиль находится очень близко к автомобилю на соседних полосах, АСС система может выбрать данный автомобиль в качестве следующей цели.
3. Система АСС может не реагировать на неподвижные объекты и транспортные средства, транспортные средства, движущиеся поперек, встречные транспортные средства, пешеходов, велосипеды и животных.
4. При кратковременной остановке автомобиля в режиме АСС система водитель должен убедиться, что перед автомобилем нет препятствий или других участников движения, таких как пешеходы, велосипедисты и животные.
5. Во время управления автомобилем АСС система никогда не нажимайте случайно на педаль акселератора, иначе АСС система не затормозит автомобиль, водитель всегда должен быть готов активно затормозить, чтобы обеспечить безопасность автомобиля.
6. Система АСС имеет ограниченное время реакции на торможение; если автомобиль впереди внезапно тормозит, другой автомобиль подрезает перед вашим автомобилем, или ваш автомобиль подрезает позади транспортного средства, которое движется медленнее, система АСС может не отреагировать или реагировать на транспортное средство впереди слишком медленно, в этом случае водитель должен взять управление автомобилем на себя со временем.
7. Водитель должен регулировать расстояние до впереди идущего автомобиля в зависимости от интенсивности движения и погодных условий, и он несет ответственность за то, чтобы автомобиль мог безопасно остановиться в любое время. В ненастную погоду (дождь, снег, туман и т. д.) система АСС может не распознать идущий впереди автомобиль. В этом случае система АСС должна быть выключена.
8. АСС система подходит для использования на автомагистралях и дорогах в хорошем состоянии. Не рекомендуется использовать на городских дорогах, узких дорогах, горных дорогах, холмах, туннелях и т. д. При использовании АСС на поворотах целевой автомобиль впереди может быть потерян или выбор цели задерживается из-за ограничения диапазона обнаружения датчика, в этом случае АСС будет управлять автомобилем чтобы разогнать его до заданной скорости.
9. В процессе следования за впереди идущим автомобилями для остановки адаптивная АСС система может не распознать конец автомобиля, а только нижнюю или верхнюю часть автомобиля (например, заднюю ось грузовика с более высоким шасси, верхнюю часть нижнего бортового прицепа). В этих случаях система не может обеспечить надлежащий тормозной путь или может даже привести к столкновению. Поэтому водитель должен следить за автомобилем и быть готовым взять на себя управление в любое время во время этого процесса.
10. Фронтальная камера и датчик переднего радара установлены в передней части автомобиля и за лобовым стеклом. Обратите внимание, что обзор датчика не должен загромождаться загрязняющими веществами, а передняя часть или прилегающие участки не должны модифицироваться, а также рамки номерных знаков не должны быть украшены и т. п. Когда датчик полностью покрывается снегом, функция АСС будет отключена. Производительность системы может быть снижена или ее функция не работает из-за вибрации датчика или столкновения. В этом случае, пожалуйста, обратитесь в авторизованный сервисный центр Jetour для повторной калибровки датчиков как можно скорее.
11. Если АСС система не используется, выключите его, чтобы избежать ошибки.
12. Если система АСС остановила транспортное средство и система АСС отпущена, выключена или отменена, транспортное средство больше не будет оставаться остановленным и может двигаться.

13. Когда АСС система удерживает автомобиль в система неподвижном состоянии, не забудьте перевести передач трансмиссии в положение Р и включить стояночный тормоз, прежде чем покинуть автомобиль. В противном случае это может привести к аварии.
14. АСС система может реализовать только ограниченное торможение, а не внезапное торможение. Если впереди идущее автомобиль резко тормозит (внезапная остановка), АСС система может не среагировать или реагировать слишком медленно.
15. При входе и выходе из поворота выбор цели АСС система может задерживаться или мешать, и АСС система может тормозить не так, как ожидалось, или тормозить слишком поздно.
16. На дорогах с крутыми поворотами идущий впереди автомобиль может исчезнуть, что может привести к ускорению автомобиля с АСС система.
17. Расстояние между транспортным средством, оснащенным системой АСС, и соседней полосой слишком мало или транспортное средство на соседней полосе находится близко к нему, система АСС может сработать и затормозить.
18. Если автомобиль пересекает маршрут движения автомобиля, оснащенного АСС система, что может привести к принудительному торможению или затормозить слишком поздно.
19. При кратковременной остановке автомобиля в система режиме АСС система или после подтверждения со стороны водителя автомобиль может двигаться автоматически. В течение этого периода водитель должен убедиться, что перед автомобилем нет препятствий или других участников движения, таких как пешеходы

Упомянутые выше меры предосторожности не охватывают все обстоятельства, которые могут повлиять на нормальную работу системы. Функция системы может не принести ожидаемого эффекта по другим причинам. Водитель всегда должен нести полную ответственность за управление автомобилем в любое время.

### Система помощи при ограничении скорости

Когда автомобиль находится в крейсерском режиме (АСС или TJA /ICA), оно может повысить безопасность, снизить риск превышения скорости / штрафных баллов и снизить нагрузку на водителя, получая информацию о знаках ограничения скорости на дороге впереди, обнаруженную системой SLA, и объединяя эту информацию с информацией об ограничении скорости навигационной системы, когда водитель нажимает кнопку «SET-» во всплывающем окне ограничения скорости, использует значение ограничения скорости системы SLA в качестве целевой крейсерской скорости для управления транспортным средством.

#### ПРОЧИТАЙТЕ

SLA необходимо установить на мультимедийном дисплее, подробности см. в разделе «Мультимедийный дисплей».

## 5. ПОМОЩЬ В ВОЖДЕНИИ

### ОПАСНОСТЬ

SLA является всего лишь вспомогательной функцией при вождении и не может полностью заменить зрение водителя и активное торможение. На нормальную работу этой функции могут повлиять такие факторы, как заблокированная фронтальная камера или радар, неверная или отсутствующая на карте информация об ограничении скорости, сложные дорожные условия, плохая погода и другие условия. В любом случае водитель должен активно обращать внимание на скорость автомобиля и контролировать ее, а не полагаться на систему управления.

#### ■ Условия активации системы помощи при ограничении скорости

Для активации системы SLA должны одновременно выполняться следующие условия:

1. SLA включен.
2.  $30 \text{ км/ч} \leq \text{предельное значение скорости системы SLA} \leq 120 \text{ км/ч}$ .
3. Система ACC активирована.
4. Заданная скорость ACC  $\square$  предельное значение скорости SLA.
5. После подтверждения водителем нажмите кнопку «SET-», чтобы установить скорость автомобиля распознавания системы.

### Система напоминаний о выезде

Когда система напоминания о выезде обнаружит, что впереди идущий автомобиль выехал, если автомобиль все еще не завелся, на комбинации приборов отобразится сообщение с подсказкой и раздастся звуковое напоминание.

### ПРОЧИТАЙТЕ

Включение/выключение системы напоминания о выезде необходимо установить на мультимедийном дисплее, подробности см. в разделе «Мультимедийный дисплей».

## 5-3. Интеллектуальная система круиз-контроля (при наличии)

### Система помощи при пробках (TJA)/интегрированная система помощи при движении (ICA)

TJA /ICA определяет линию полосы движения с помощью камеры переднего обзора и переднего радара для осуществления вертикального и горизонтального управления автомобилем, помогая водителю и снижая нагрузку на водителя в условиях монотонного вождения или интенсивного движения.

#### Активация системы помощи при заторе движения (TJA)/Интегрированная система помощи при круиз-контроле (ICA)

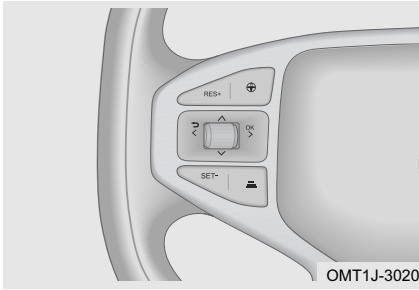

Система помощи при заторе движения и интегрированная система помощи при круиз-контроле могут снизить нагрузку на водителя в условиях монотонного вождения или оживленного движения, обеспечивая помощь при вождении. Эта функция в основном использует многофункциональную камеру на переднем лобовом стекле для определения линии полосы движения и выполняет продольное и горизонтальное управление автомобилем.



OMT1J-3020

### «»: Кнопка TJA/ICA

Когда TJA /ICA находится в режиме предпрогрузки или крейсерского режима, коротко нажмите главную кнопку, чтобы активировать / выйти из режима TJA /ICA; Длительное нажатие этой кнопки позволяет переключаться между режимами ACC и TJA /ICA.

Если условия активации TJA/ICA не соблюдены, «» серый индикатор на комбинации приборов остается включенным; если условия активации TJA/ICA соблюдены, «» синий индикатор на комбинации приборов остается включенным.

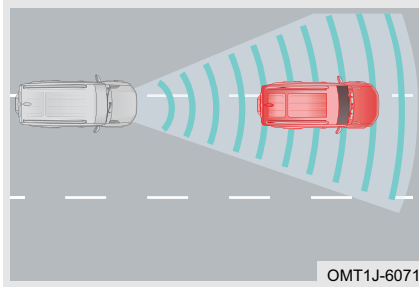

OMT1J-6071

TJA используется при скорости ниже 60 км/ч. Транспортное средство будет находиться рядом с центром полосы движения. Если линия полосы движения не обнаружена, автомобиль следует за движущимся впереди автомобилем в качестве цели движения. Если ни линия полосы движения, ни целевое автомобиль не обнаружены, TJA отключается.

ICA система используется при скорости от 60 км/ч до 130 км/ч: Транспортное средство будет находиться рядом с центром полосы движения. Если линия полосы движения не обнаружена, ICA система будет отключена независимо от того, есть ли впереди целевой автомобиль.

### ПРОЧИТАЙТЕ

Если на мультимедийном дисплее установлено значение "Включено" для напоминания о выходе из системы интеллектуального круиз-контроля, на комбинации приборов будет отображаться напоминание при выходе из системы TJA и ICA; если напоминание о выходе из системы интеллектуального круиз-контроля выключено, на комбинации приборов не будет отображаться напоминание при выходе из системы.

### Ограничение функции

■ TJA/ICA система может работать неправильно в следующих условиях:

1. Сигнальные огни включены.
2. Включены аварийные огни.
3. Линия полосы движения не обнаружена.
4. Слишком узкие или широкие дорожки.
5. Слишком маленький радиус кривой полосы движения.

## 5. ПОМОЩЬ В ВОЖДЕНИИ

6. Водитель активно вращает рулевое колесо.
7. Существует любое условие выхода для АСС система.

### ОПАСНОСТЬ

- Водитель должен контролировать автомобиль, действовать по мере необходимости в течение всего процесса вождения, чтобы избежать опасности.
- TJA/ICA система предлагает помощь только водителю. Он может не работать правильно при любых условиях вождения, погодных условиях, условиях движения или дорожных условиях.

### Меры предосторожности для системы помощи при заторе движения (TJA)/Интегрированная система помощи при движении (ICA)

1. Система TJA/ICA - это система помощи при вождении, которая не может нарушать законы физики и имеет определенные ограничения. Водитель должен всегда контролировать автомобиль и нести полную ответственность за автомобиль.
2. Продольное управление системой TJA/ICA осуществляется системой АСС, поперечное управление системой TJA/ICA выполняется системой LKA, все меры предосторожности для системы АСС и системы LKA также применимы к системе.
3. Система TJA/ICA не обеспечивает функцию автоматического вождения и не позволяет управлять автомобилем без помощи рук. В таких условиях, как поворот, пересечение, слияние и врезание впереди идущего транспортного средства, водитель должен постоянно управлять транспортным средством для обеспечения безопасности.
4. На производительность TJA/ICA системы влияют погода, освещенность и четкость полосы движения. Ибо в условиях контрового света, заката, ночи, снега и гололеда на дорожном покрытии и нечетких полос движения из-за износа дороги производительность будет значительно снижаться или даже теряться.
5. Когда система TJA/ICA неисправна  желтый индикатор на комбинации приборов продолжает гореть, в это время происходит сбой в работе системы TJA/ICA, пожалуйста, как можно скорее обратитесь на авторизованную станцию технического обслуживания Jetour для проверки и ремонта.

Упомянутые выше меры предосторожности не охватывают все обстоятельства, которые могут повлиять на нормальную работу системы. Функция системы может не принести ожидаемого эффекта по другим причинам. Водитель всегда должен брать на себя ответственность за управление транспортным средством.

### Система интеллектуального избегания

При активном управлении TJA/ICA (движение по полосе), когда скорость транспортного средства составляет от 60 до 130 км/ч и транспортное средство собирается обогнать более крупные транспортные средства (такие как грузовики и автобусы) на соседней полосе, система соответствующим образом управляет боковым движением транспортного средства, удерживая его на расстоянии от крупных транспортных средств до завершения обгона.

### ПРОЧИТАЙТЕ

Система интеллектуального избегания необходимо установить на мультимедийном дисплее, подробности см. в разделе «Мультимедийный дисплей».



## 5. ПОМОЩЬ В ВОЖДЕНИИ

### Переключатель предупреждения о выезде с полосы движения

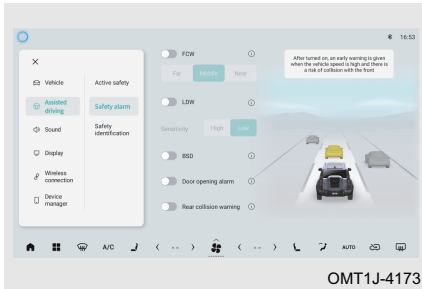

В системе помощи при движении по полосе движения, LDW можно включить/ выключить, нажав на мультимедийный дисплей.

### ПРОЧИТАЙТЕ

- Не допускайте попадания на многофункциональную камеру переднего обзора посторонних предметов (таких как птичий помет, насекомые, лед и т.д.).
- Линия полосы движения, захваченная камерой: Линия дорожки, захваченная камерой, может распознавать белую сплошную линию, белую пунктирную линию, желтую сплошную линию, желтую пунктирную линию и двойную сплошную линию.
- Система может не работать в холодные и плохие погодные условия, такие как дождь, снег или туман, а высококонтрастное освещение повлияет на датчик.
- Система может не работать при движении по асфальтированной дороге.
- Система может не работать при движении в зоне дорожного строительства.
- Система может не работать при движении по затопленной или грязной дороге.
- Система может не работать при движении на крутых поворотах или узких дорогах.
- Система нормально работает только на дорогах с двумя свободными полосами движения.
- Когда обнаруживается только линия односторонней полосы движения, стабильность сигнализации системы снижается.
- Если датчик нарушен, система может не работать.
- Датчики могут ошибочно идентифицировать временную строительную разметку на дороге и т. д. и по ошибке выдать ложный сигнал тревоги.
- Если комплект подвески вашего автомобиля не одобрен нами, система помощи при движении по полосе может работать неправильно.

### ОПАСНОСТЬ

- Водитель должен контролировать автомобиль, действовать по мере необходимости в течение всего процесса вождения, чтобы избежать опасности.
- Система помощи при движении по полосе предлагает помощь только водителю. Он может не работать правильно при любых условиях вождения, погодных условиях, условиях движения или дорожных условиях.

### Система предупреждения о выходе из полосы движения (LDW)

LDW использует многофункциональную камеру переднего обзора для определения линий движения и оповещения водителя в случае неосознанного выезда с полосы

движения, что снижает вероятность боковых столкновений и других связанных с ними аварий.

### Активация системы предупреждения о выходе из полосы движения (LDW)

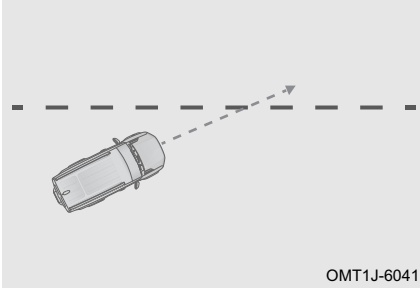





Когда скорость автомобиля не ниже 65 км/ч, активируется система LDW; когда скорость автомобиля ниже 55 км/ч, система LDW переходит в режим предварительной активации.

#### ПРОЧИТАЙТЕ

Чувствительность к выходу из полосы движения необходимо установить на мультимедийном дисплее, подробности см. в разделе «Мультимедийный дисплей».

### Индикатор системы предупреждения о выходе из полосы движения (LDW)

- Когда функция включена/ограничена, серый индикатор «» на комбинации приборов остается включенным.
- Когда он находится в режиме ожидания, зеленый индикатор «» на комбинации приборов остается включенным.
- Когда он активирован, мигает зеленый индикатор «» на комбинации приборов.
- При наличии неисправности «» горит желтый индикатор на приборной панели.

#### ПРОЧИТАЙТЕ

Если LDW система неисправна, эта функция не будет работать, пожалуйста, обратитесь в авторизованный сервисный центр Jetour для проверки и ремонта как можно скорее.

### Ограничение функции

■ LDW система не может работать неправильно в следующих условиях:

- Сознательно меняйте полосу движения.
- При повороте с высокой скоростью.
- При глубоком нажатии на педаль акселератора.
- При резком нажатии на педаль тормоза.
- При включении аварийной сигнализации.
- При повороте на сторону вылета включите свет.
- При движении по дорогам с крутыми поворотами.
- Когда линия полосы движения слишком тонкая, прерывистая, размытая или на стороне отправления нет полосы движения.

## 5. ПОМОЩЬ В ВОЖДЕНИИ

### Система предотвращения дорожно-транспортных происшествий (RDP)

Система предотвращения дорожно-транспортных происшествий отслеживает относительное положение транспортного средства и линии движения в режиме реального времени. Когда автомобиль собирается съехать с полосы движения, он управляет боковым движением и помогает водителю удерживать автомобиль на первоначальной полосе движения.

### Система предотвращения дорожно-транспортных происшествий (RDP)

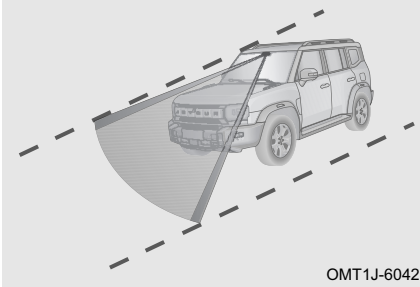

OMT1J-6042

Когда скорость автомобиля не ниже 65 км/ч, активируется система RDP; когда скорость автомобиля ниже 55 км/ч, система RDP переходит в режим предварительной активации.





#### ОПАСНОСТЬ

- Во время резкого торможения коррекция рулевого управления может не выполняться для исправления отклонения.
- Система может помочь вам удержать автомобиль на полосе движения, но сама она не управляет автомобилем. Во время движения всегда держите руль двумя руками.
- Не все линии движения могут быть распознаны камерой. Вмешательство в рулевое управление выполняется только на той стороне, где распознается граница.
- Когда на полосе есть ямы, полоса движения крутая или дует боковой ветер, только корректирующее рулевое управление может не удержать автомобиль в центре полосы движения.
- Другие структуры или объекты полосы движения могут быть случайно распознаны как границы. Это может привести к неожиданному вмешательству в рулевое управление, или вмешательство в рулевое управление не будет выполнено.
- Система вмешивается в ситуацию водителя посредством корректирующего рулевого управления, подсказывая водителю, что автомобиль покидает полосу движения. Водитель всегда должен ответственно удерживать автомобиль на полосе движения.
- Транспортные средства впереди, дождь, снег, сильные брызги воды и огни с противоположной полосы могут мешать видимости камеры. Это приведет к тому, что активная система помощи при перестроении не сможет распознать или неправильно распознает границу.
- В целях безопасности не разрешается использовать систему активной помощи при движении по полосе при плохих дорожных и/или погодных условиях (таких как обледенение, запотевание, гравий, сильный дождь, снег и катание на водных лыжах), что в противном случае может привести к несчастным случаям!

**ПРОЧИТАЙТЕ**

Если RDP система неисправна, эта функция не будет работать, пожалуйста, обратитесь в авторизованный сервисный центр Jetour для проверки и ремонта как можно скорее.

**Индикатор системы предотвращения дорожно-транспортных происшествий (RDP)**

- Когда функция включена/ограничена, серый индикатор «» на комбинации приборов остается включенным.
- Когда он находится в режиме ожидания, зеленый индикатор «» на комбинации приборов остается включенным.
- Когда он активирован, мигает зеленый индикатор «» на комбинации приборов.
- При наличии неисправности «» горит желтый индикатор на приборной панели.

**RDP система не может работать неправильно в следующих условиях:**

- Сознательно меняйте полосу движения.
- При повороте с высокой скоростью.
- При глубоком нажатии на педаль акселератора.
- При резком нажатии на педаль тормоза.
- При включении аварийной сигнализации.
- Система распознает, что водитель некоторое время не управляет рулевым колесом.
- Система воздействует на рулевое колесо во время поворота автомобиля.

**Ограничение функции**

Не используйте RDP в одной из следующих ситуаций. Несоблюдение этого требования может привести к потере управления транспортным средством и стать причиной дорожного происшествия:

- Проезжая по ухабистым дорогам;
- При прохождении строительной площадки;
- При движении по дорогам с большим количеством поворотов.
- Ночью и когда окружающий свет темный.
- В плохую погоду (например, дождь, снег, туман).
- Радиус поворотов менее 300 м.
- Скорость автомобиля превышает ограничение скорости на повороте дороги.
- Вождение автомобиля при ярком солнечном свете.

**ОПАСНОСТЬ**

Система RDP и расширенные функции предлагают помощь только водителю. Он может не работать правильно при любых условиях вождения, погодных условиях, условиях движения или дорожных условиях.

**Система аварийного удержания полосы движения (ELK)**

Система аварийного удержания полосы движения использует многофункциональную камеру переднего обзора для обнаружения в режиме

## 5. ПОМОЩЬ В ВОЖДЕНИИ

реального времени съезда транспортного средства с обочины, встречных или обгоняющих транспортных средств на соседних полосах движения, если это так, транспортное средство продолжает боковое движение или система при необходимости управляет боковым движением, что позволяет удерживать транспортное средство на исходной полосе движения и помогает водителю уменьшить количество дорожно-транспортных происшествий из-за выезда с полосы движения, повышая безопасность вождения.

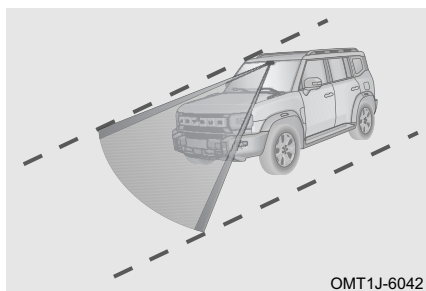

OMT1J-6042





Когда скорость автомобиля составляет не менее 65 км/ч и контролируемая автомобиль приближается, активируется система ELK.

Когда скорость автомобиля снижается с 65 км/ч до 60 км/ч, система ELK переходит в режим ограничения.

### ПРОЧИТАЙТЕ

Система ELK необходимо установить на мультимедийном дисплее, подробности см. в разделе «Мультимедийный дисплей».

#### ■ Индикатор системы аварийного удержания полосы движения

- Когда функция включена/ограничена, серый индикатор «» на комбинации приборов остается включенным.
- Когда он находится в режиме ожидания, зеленый индикатор «» на комбинации приборов остается включенным.
- Когда он активирован, мигает красный индикатор «» на комбинации приборов.
- При наличии неисправности «» горит желтый индикатор на приборной панели.

#### ■ Функция будет закрыта или не активирована, даже если ELK включен в следующих условиях:

- Скорость автомобиля выше 130 км/ч;
- Автомобиль меняет полосу движения; когда полоса движения слишком узкая, слишком широкая и линия полосы движения теряется.
- Когда тормозное усилие слишком велико.
- При повороте с высокой скоростью.
- Когда включены аварийные огни.
- При обнаружении полос движения с двойной сплошной линией и включении указателя поворота.
- Когда система EPS не готова (например, из-за неисправности).
- Когда активирована система ABS или ESP.
- Когда активирована система TJA/ICA.
- Рулевое колесо управляется водителем, когда ELK система корректирует рулевое управление.

■ В следующих ситуациях не используйте ELK система. Несоблюдение этого требования может привести к несчастному случаю со смертью или серьезными травмами:

- При движении по некачественному участку.
- При движении по дорожно -строительной площадке.
- При движении по дорогам с большим количеством поворотов.
- Ночью и когда окружающий свет темный.
- При вождении автомобиля в спортивном стиле.
- В плохую погоду (например, дождь, снег, туман).

### 5-6. Система обнаружения слепых зон (BSD)

#### Система обнаружения слепых зон (BSD) (при наличии)

BSD система используется для отслеживания присутствия движущихся транспортных средств в левой и правой задних зонах вашего автомобиля и информирования водителя о соответствующей информации, чтобы напомнить водителю о безопасности вождения и перестроении. Эта система также расширяет некоторые функции, такие как система LCA, система DOW, система RCTA.

#### Активация системы обнаружения слепых зон (BSD)/системы помощи при смене полосы движения (LCA)

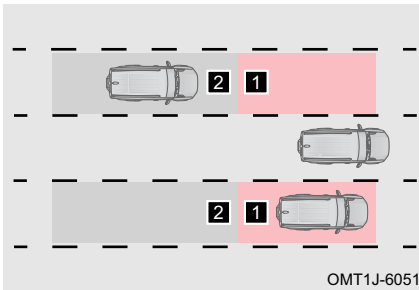

Когда передача трансмиссии находится в положении D и скорость автомобиля составляет не менее 15 км/ч, активируется система BSD.

- 1 Область обнаружения системы BSD.
- 2 Автомобиль приближается к зоне обнаружения системы предупреждения об обнаружении слепых зон

#### ■ Индикатор

При включении функции обнаружения слепых зон/помощи при смене полосы движения загорается зеленый индикатор «» на комбинации приборов.

При неисправности функции обнаружения слепых зон/помощи при смене полосы движения загорается желтый индикатор «» на комбинации приборов, сопровождаемый текстовыми подсказками.

#### ■ Сигнализация на дисплее

Уровень I: Когда транспортное средство въезжает в зону обнаружения и условия сигнализации соблюдены, срабатывает сигнализация уровня I, напоминая водителю, что сзади с обеих сторон находятся опасные транспортные средства, и обратите внимание на безопасность вождения с помощью светодиодного индикатора обнаружения слепых зон на наружном зеркале заднего вида и экрана сигнализации на комбинации приборов.

Уровень II: на основе уровня I срабатывают указатели поворота с той же стороны. После срабатывания сигнализации уровня II светодиодный индикатор обнаружения

## 5. ПОМОЩЬ В ВОЖДЕНИИ

слепых зон на наружном зеркале заднего вида быстро мигает, звучит сигнал тревоги, напоминая водителю, что смена полосы движения опасна.

### ПРОЧИТАЙТЕ

- Включение/выключение системы BSD необходимо установить на мультимедийном дисплее, подробности см. в разделе «Мультимедийный дисплей».
- Если BSD система неисправен, эта функция не будет работать, пожалуйста, обратитесь в авторизованный сервисный центр Jetour для проверки и ремонта как можно скорее.

### ВНИМАНИЕ

- При скоплении большого количества снега или льда на заднем бампере и рядом с датчиком радара или при длительной езде по заснеженной дороге система BSD может не сработать.
- При буксировке или прикреплении аксессуаров к задней части автомобиля (- например, устройство для перевозки велосипедов) выключите BSD система. В противном случае это повлияет на радиоволны радара, что приведет к неправильной работе системы.
- BSD/LCA система может обнаруживать стационарные объекты на дороге или рядом с ней (например, ограждения, туннели, боковые стены и припаркованные автомобили), чтобы включить сигнальную лампу.

### ОПАСНОСТЬ

BSD система и расширенные функции просто предлагают вам помощь. Он может не работать правильно при любых условиях вождения, погодных условиях, условиях движения или дорожных условиях.

### Система оповещения о перекрестном движении сзади (RCTA) (при наличии)

При движении задним ходом (задним ходом по вертикали и по наклонной парковке задним ходом) RCTA определяет, есть ли движущееся транспортное средство позади автомобиля. Если приближается другой автомобиль, система отправит сигнал тревоги, чтобы напомнить водителю о необходимости соблюдать безопасность.

#### **Активация системы оповещения о перекрестном движении сзади (RCTA)**

При движении автомобиля задним ходом (переместите рычаг переключения передач в положение R), если система BSD обнаруживает, что слева и справа от автомобиля приближаются транспортные средства, светодиодный индикатор обнаружения слепых зон на наружном зеркале заднего вида мигает, информируя водителя о приближении целевого транспортного средства и наличии риска столкновения.

### ПРОЧИТАЙТЕ

Включение/выключение системы RCTA необходимо установить на мультимедийном дисплее, подробности см. в разделе «Мультимедийный дисплей».

**Система предупреждения о столкновении сзади (RCW) (при наличии)****Активация системы предупреждения о столкновении сзади (RCW)**

После включения системы предупреждения о столкновении сзади автомобиль подаст сигнал тревоги, напоминающий водителю о быстро приближающемся сзади автомобиле и о риске столкновения с ним.

**ПРОЧИТАЙТЕ**

Включение/выключение системы RCW необходимо установить на мультимедийном дисплее, подробности см. в разделе «Мультимедийный дисплей».

**Система предупреждения об открытой двери (DOW) (при наличии)**

При парковке автомобиля и открытии двери быстро приближающиеся объекты сзади слева и справа сталкиваются с автомобилем, DOW система подает сигнал тревоги.

**Активация системы предупреждения об открытой двери (DOW)**

Когда транспортное средство неподвижно, если система BSD обнаруживает приближающиеся транспортные средства с левой и правой сторон транспортного средства и любая дверь открыта, система DOW подает звуковой сигнал, чтобы напомнить водителю/пассажиру обратить внимание на следующий автомобиль при выходе, чтобы избежать столкновения.

Уровень I: Когда транспортное средство въезжает в зону обнаружения и условия сигнализации соблюдены, срабатывает сигнализация уровня I, напоминает водителя, что сзади с обеих сторон находятся опасные транспортные средства, и обратите внимание на безопасность вождения с помощью светодиодного индикатора обнаружения слепых зон на наружном зеркале заднего вида и экрана сигнализации на комбинации приборов.

Уровень II: на основе уровня I срабатывают дверь с той же стороны. После срабатывания сигнализации уровня II светодиодный индикатор обнаружения слепых зон на наружном зеркале заднего вида быстро мигает, напоминая водителю и пассажиру о том, что при открытии двери следует соблюдать меры безопасности.

**ПРОЧИТАЙТЕ**

Включение/выключение системы DOW необходимо установить на мультимедийном дисплее, подробности см. в разделе «Мультимедийный дисплей».

### 5-7. Автоматическая система экстренного торможения (АЕВ)/ Система предупреждения о лобовом столкновении (FCW)

#### Автоматическая система экстренного торможения (АЕВ)/Система предупреждения о лобовом столкновении (FCW) (при наличии)

Если автомобиль вот-вот столкнется с впереди идущим автомобилем или пешеходом, АЕВ система и FCW система работают вместе, подавая звуковой сигнал, чтобы предупредить водителя, что, если водитель не может отреагировать достаточно быстро, автомобиль автоматически затормозит, уменьшая потери от столкновения.

#### Активация автоматической системы экстренного торможения (АЕВ)/ системы предупреждения о лобовом столкновении (FCW)

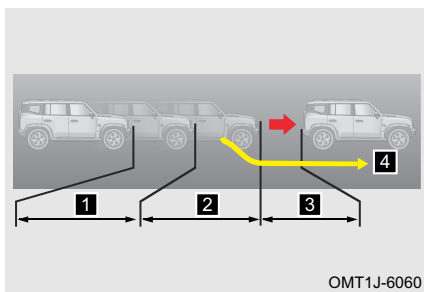



- 1** Начать предварительное предупреждение перед столкновением.
- 2** Перед столкновением начните частичное торможение.
- 3** Перед столкновением начните экстренное торможение.
- 4** Если водитель реагирует правильно (например, избегает столкновения, управляя рулем), последующее экстренное торможение отменяется.

#### ПРОЧИТАЙТЕ

Система АЕВ/FCW и чувствительность необходимо установить на мультимедийном дисплее, подробности см. в разделе «Мультимедийный дисплей».

 ВНИМАНИЕ

- Функция АЕВ заключается в максимальной защите водителя и снижении травматизма. Не полагайтесь на торможение АЕВ, чтобы избежать столкновений во время ежедневного вождения.
- Не пытайтесь активно запускать эту функцию. Экономические потери и юридические риски, понесенные в процессе активных попыток задействовать эту функцию, несет водитель.
- В настоящее время функция АЕВ распознает только реальные транспортные средства и пешеходов, не идентифицируя стены, общие препятствия или изображения транспортных средств.
- Водителю необходимо взять на себя автомобиль, потому что автомобиль не сохраняет неподвижное состояние, когда автомобиль автоматически тормозится для остановки.
- Водитель должен убедиться, что ремни безопасности пристегнуты, двери закрыты. В противном случае АЕВ система не работает.
- Когда желтый индикатор «»/«» на панели приборов продолжает гореть, эта функция не работает, пожалуйста, как можно скорее обратитесь на авторизованный сервисный центр Jetour для проверки и ремонта.
- Во время активации АЕВ система водитель быстро поворачивает рулевое колесо или резко нажимает на педаль акселератора, АЕВ система отключится.
- Включите систему динамической электронной программы стабилизации кузова автомобиля, систему FCW, систему АЕВ, в противном случае система FCW и система АЕВ не будут работать.
- При скорости ниже 30 км/ч система FCW не подает сигнал тревоги; при скорости выше 85 км/ч система FCW не подает сигнал тревоги для статической цели впереди.
- Диапазон рабочих скоростей системы АЕВ составляет 4-62 км/ч для неподвижной цели транспортного средства; Диапазон рабочих скоростей системы АЕВ составляет 4-80 км/ч для движущейся цели транспортного средства; Диапазон рабочих скоростей системы АЕВ составляет 4-64 км/ч для пешеходов и велосипедистов.

### ОПАСНОСТЬ

- Водитель должен контролировать автомобиль, действовать по мере необходимости в течение всего процесса вождения, чтобы избежать опасности.
- АЕВ система просто предлагает вам помощь. Он может не работать правильно при любых условиях вождения, погодных условиях, условиях движения или дорожных условиях.
- Транспортные средства, которые могут быть обнаружены системой АЕВ, включают легковые автомобили, автобусы, грузовики. Для некоторых автомобилей (таких как цементовозы, специальные автомобили с более высоким или низким шасси) АЕВ система имеет определенные ограничения в обнаружении.
- АЕВ может играть роль только в том случае, если он обнаруживает некоторые характеристики, соответствующие нормальной ходьбе человека (например, качание головы, качание рук, качание ног). Система АЕВ обнаруживает пешеходов, пересекающих полосу движения транспортного средства, но система АЕВ не обнаруживает пешеходов, которые идут вдоль полосы движения, которые находятся за углом или которые заблокированы какими-либо другими объектами.
- АЕВ система может играть наилучшую роль только тогда, когда он обнаруживает информацию о контурах тела и велосипеда, а также обычные движения велосипедиста. АЕВ система не считает встречного велосипедиста целью.
- Система АЕВ не всегда способна обнаруживать транспортные средства, велосипедистов или пешеходов, и система АЕВ может автоматически генерировать ненужное торможение или не работать по целому ряду причин. Система АЕВ - это всего лишь система помощи при вождении, предназначенная для уменьшения тяжести столкновения, не всегда возможно полностью избежать столкновения в диапазоне скоростей.
- Автомобиль может автоматически тормозиться системой АЕВ система. В некоторых случаях водитель не ожидает и не надеется применять этот тормоз. АЕВ система может реагировать на движущиеся впереди транспортные средства рулевым управлением, ограждениями, знаками и другими неподвижными объектами. Чтобы отменить АЕВ система, сильно нажмите педаль акселератора в безопасных условиях.

### **Меры предосторожности для автоматической системы экстренного торможения (АЕВ)**

1. Водитель контролирует скорость и расстояние до впереди идущего автомобиля в зависимости от погодных условий, состояния дорожного покрытия, условий движения и т.д.
2. АЕВ система не может нарушать законы физики и имеет определенные ограничения. Водитель должен всегда контролировать автомобиль и нести полную ответственность за автомобиль.
3. АЕВ система не реагирует на животных, пересекающие транспортные средства, встречные транспортные средства, велосипеды и пешеходов.
4. Производительность системы будет сильно ограничена для целей, которые быстро пересекают полосу движения, целей, которые обнаруживаются после того, как транспортное средство меняет полосу движения, и целей на поворотах.
5. Пристегните все ремни безопасности и закрепите все грузы, чтобы избежать опасности при срабатывании системы АЕВ.

6. АЕВ система не реагирует на животных, пересекающие транспортные средства, встречные транспортные средства, велосипеды и пешеходов.
7. Если АЕВ система неисправна, а желтый индикатор «» на панели приборов продолжает гореть, как можно скорее обратитесь на авторизованную станцию технического обслуживания Jetour для проверки и ремонта.
8. При осмотре автомобиля барабанным тестером FCW система и АЕВ система должны быть выключены.
9. При установке неполноразмерного запасного колеса рекомендуется отключить FCW система и АЕВ система и вовремя заменить полноразмерные шины оригинального автомобиля.
10. В неблагоприятных погодных условиях (например, во время сильного дождя и снега) функция системы снижается. В этом случае соответствующая цель не будет обнаружена или обнаружена системой слишком поздно. Водитель водит осторожно и контролирует автомобиль, с возможностью затормозить в любое время.
11. В некоторых особых случаях АЕВ система автоматического экстренного торможения может выполнять ненужное предупреждение и торможение, например, при пересечении дороги, въезде на подземную парковку и т. д. Некоторые обстоятельства влияют на обнаружение датчика и ослабляют его, воздействуя на связанные функции системы, такие как туннель, свет приближающегося автомобиля, отражение скользкой дороги.
12. Два датчика радара и камеры установлены в передней части автомобиля и за лобовым стеклом. Обратите внимание, что обзор датчика не должен загромождаться загрязняющими веществами, а передняя часть или прилегающие участки не должны модифицироваться, а также рамки номерных знаков не должны быть украшены и т. п. Когда датчик полностью покрывается снегом, функция будет отключена. Производительность АЕВ системы может быть снижена или ее функция не работает из-за вибрации датчика или столкновения. В этом случае, пожалуйста, обратитесь в авторизованный сервисный центр Jetour для повторной калибровки датчиков как можно скорее.

Упомянутые выше меры предосторожности не охватывают все обстоятельства, которые могут повлиять на нормальную работу АЕВ системы. Функция АЕВ системы может не принести ожидаемого эффекта по другим причинам. Водитель всегда должен брать на себя полную ответственность за управление автомобилем в любое время.

## 5-8. Система контроля давления в шинах (TPMS)

### Система контроля давления в шинах (TPMS)

TPMS - это конфигурация активной безопасности, которая может контролировать давление и температуру в шине в режиме реального времени, а информацию можно проверить через область отображения информации. Когда давление в шинах слишком низкое или температура слишком высокая, система TPMS подает сигнал тревоги.

## 5. ПОМОЩЬ В ВОЖДЕНИИ

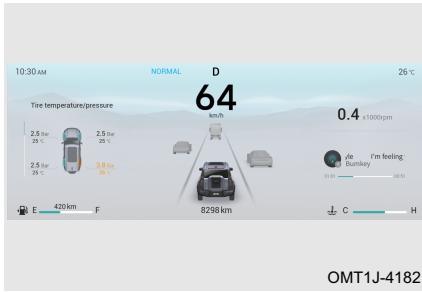

В случае TPMS, когда давление в одной или нескольких шинах недостаточное или температура слишком высокая, «» желтый индикатор на комбинации приборов остается включенным.

Низкое давление в шинах увеличивает расход топлива и ускоряет износ шин. Серьезный износ шин может вызвать риск разрыва шины, проверьте причины утечки воздуха. Немедленно обратитесь на авторизованную сервисную станцию Jetour для проверки и ремонта.

### ПРОЧИТАЙТЕ

Даже если автомобиль оснащен системой TPMS, перед поездкой проверьте, в норме ли давление в шинах и внешний вид. Пожалуйста, обратитесь на авторизованную сервисную станцию Jetour для проверки и ремонта, если это необходимо.

### Функция предупреждения

Если температура шин слишком высока, немедленно прекратите движение, чтобы шины охладились естественным путем. Не охлаждайте ее, заливая холодной водой, иначе шина может быть повреждена, что приведет к аварии. Пожалуйста, немедленно обратитесь в авторизованную сервисную станцию Jetour для проверки и ремонта.

- При нарушении работы системы контроля давления в шинах на комбинации приборов отображается предупреждающий символ неисправности давления в шинах.
- Если скорость автомобиля превышает 30 км/ч в течение 10 минут и более без обнаружения сигнала датчика давления в шинах, срабатывает сигнализация неисправности системы.
- Если температура шины слишком низкая или слишком высокая, срабатывает сигнализация неисправности системы.
- Когда будет обнаружено, что давление в шинах ниже 192 кПа, сработает сигнализация низкого давления.
- При появлении предупреждения о низком давлении необходимо своевременно проверить и отремонтировать систему контроля давления в шинах, а также накачать шину более чем на 220 кПа для устранения предупреждения о низком давлении.
- Когда температура колеса превысит 85°C, сработает сигнализация о высокой температуре.
- При появлении предупреждения о высокой температуре, пожалуйста, своевременно проверьте и отремонтируйте систему контроля давления в шинах; когда температура колеса ниже 80°C, предупреждение о высокой температуре может быть устранено.

### Ограничение функции

■ TPMS может отправить предупреждение о неисправности системы в следующих случаях:

1. Обучение конфигурации системы контроля давления в шинах не выполняется после замены колес (запаска в комплекте).
2. На TPMS может повлиять электромагнитное экранирование датчика из-за установки цепей шин.
3. Датчик давления в шинах или другие компоненты повреждены, обратитесь на авторизованную станцию технического обслуживания Jetour для проверки и ремонта при необходимости.
4. Система контроля давления в шинах может работать неправильно из-за помех электронного оборудования (сверх стандартного оборудования), установленного на автомобиле, что приводит к ложному срабатыванию сигнализации.
5. TPMS может не работать из-за радиопомех; и это может быть временно нарушено из-за сильных электромагнитных радиосигналов с той же частотой (433 МГц).

### 5-9. Система датчика брода (при наличии)

Когда во время движения автомобиль сталкивается с определенной глубиной заболоченного дорожного покрытия, водитель может включить систему определения глубины заболачивания с помощью мультимедийных настроек. Система обнаруживает наличие воды на дорожном покрытии с помощью ультразвуковых датчиков, установленных в наружных зеркалах заднего вида с обеих сторон автомобиля. На основе текущей информации о глубине воды под левым и правым зеркалами заднего вида автомобиля рассчитывается риск перехода вброд и передается на мультимедийный дисплей для отображения, а комбинация приборов издает звуковой сигнал, напоминающий водителю о необходимости безопасного вождения.

#### ■ Условия активации

- Переключите питание автомобиля в режим ON.
- Скорость транспортного средства ниже 10 км/ч.
- Уклон составляет менее 10°.
- Дверь водителя и дверь переднего пассажира закрыты, наружные зеркала заднего вида выдвинуты.
- Функция системы обнаружения перехода вброд находится в режиме ожидания.
- Нажмите кнопку переключателя системы перехода вброд на дисплее.

#### ПРОЧИТАЙТЕ

Включение/выключение радара брода необходимо установить на мультимедийном дисплее, подробности см. в разделе «Мультимедийный дисплей».

#### ■ Ограничение функции

- Скорость автомобиля выше 10 км/ч.
- Уклон составляет более 10°.
- Дверь водителя или переднего пассажира открыта.
- Любое зеркало заднего вида сложено.

### 5-10. Система контроля парковки (при наличии)

#### Система мониторинга панорамного вида

Система мониторинга панорамного обзора собирает окружающие изображения автомобиля с помощью четырех камер и отображает окружающие изображения и указания полосы движения на мультимедийных дисплеях, чтобы помочь водителю безопасно и легко припарковаться.

#### Расположение камеры

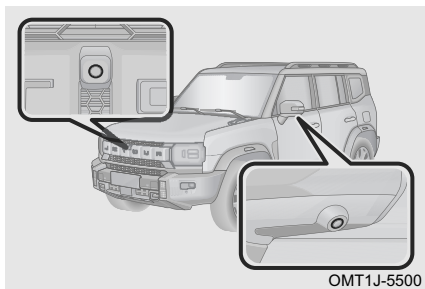

Место установки фронтальной камеры  
Впускная решетка переднего бампера.

Положение установки левой/правой камеры: Нижняя часть левого/правого наружного зеркала заднего вида.

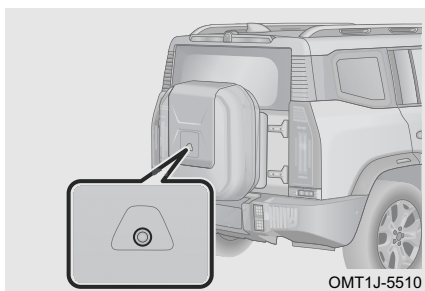

Место установки задней камеры:  
Расположен в центральной части запасного колеса.

## Методы использования

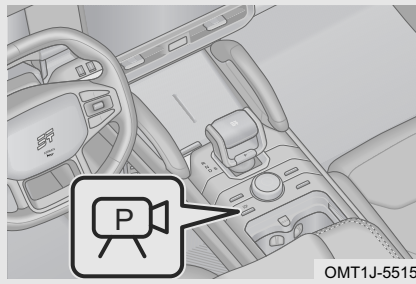

Переключите питание автомобиля в режим ON, и скорость автомобиля ниже 20 км/ч:

Способ 1: Нажмите переключатель монитора панорамного обзора, чтобы войти в систему монитора панорамного обзора.

Способ 2: Переместите рычаг переключения передач в положение R, чтобы войти в систему мониторинга панорамного вида; переместите рычаг переключения передач из положения R, чтобы выйти из системы мониторинга панорамного вида после задержки в 15 секунд.

Способ 3: Нажмите «Монитор панорамного обзора» на экране приложения, чтобы войти в систему монитора панорамного обзора; Под экраном монитора панорамного обзора нажмите кнопку в верхнем левом углу, чтобы выйти из системы монитора панорамного обзора.

Способ 4: Включите левый/правый указатель поворота, чтобы войти в AVM (необходимо включить «включить указатели поворота, чтобы активировать монитор панорамного обзора» в настройках AVM); Выключите левый/ правый указатель поворота, чтобы выйти из AVM.

Способ 5: Поворот под большим углом для входа в AVM (необходимо включить "Активировать монитор панорамного обзора по углу поворота рулевого колеса" в настройках AVM).

## 5. ПОМОЩЬ В ВОЖДЕНИИ

### ПРОЧИТАЙТЕ

- Скорость автомобиля составляет менее 30 км/ч, он выходит из системы мониторинга панорамного обзора после задержки в 5 секунд.
- После перевода питания автомобиля в режим OFF или при превышении скорости автомобиля более 30 км/ч происходит выход из системы монитора панорамного обзора.
- Если функция монитора панорамного обзора системы монитора панорамного обзора активирована препятствием, она выходит из монитора панорамного обзора, когда расстояние до препятствия составляет менее 90 см.
- Система монитора панорамного обзора обеспечивает удобство помощи при вождении, но объект на изображении не отражает реальный размер и расстояние до препятствия. По сравнению с реальным изображением изображение имеет небольшую задержку и слепое пятно. Таким образом, функция панорамного обзора не является заменой операции и суждения водителя. Водитель должен обращать внимание на окружающую обстановку и безопасно управлять автомобилем во время включения/выключения и использования функции.

### Переключение вида

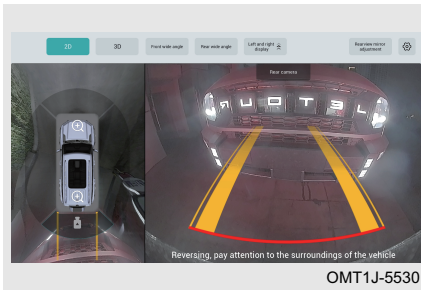

- Нажмите 2D, чтобы переключиться на любой угол обзора в 4 направлениях.
- Нажмите 3D, чтобы переключиться на любой угол обзора в 8 направлениях.
- Нажмите широкоугольный вид спереди, чтобы переключиться на широкоугольный вид спереди.
- Нажмите широкоугольный вид сзади, чтобы переключиться на широкоугольный вид сзади.
- Нажмите левую и правую стороны, чтобы отобразить вид с обеих сторон одновременно.

Примечание: Вид системы мониторинга панорамного обзора отличается в зависимости от конфигурации конкретного автомобиля. Пожалуйста, обратитесь к фактической конфигурации автомобиля.

### ПРОЧИТАЙТЕ

Система панорамного обзора очень полезна при парковке и безопасном вождении. Рекомендуется ознакомиться с этой функцией на открытой и удобной площадке.

**ВНИМАНИЕ**

- Не царапайте объектив при чистке грязи или снега с поверхности камеры.
- Не кладите какие-либо предметы на камеру системы монитора панорамного обзора.
- Расстояние до объекта, видимое с системы монитора панорамного обзора, отличается от фактического расстояния.
- Перед использованием системы монитора панорамного обзора обязательно выдвиньте наружные зеркала заднего вида и плотно закройте дверь багажного отделения.
- Система монитора панорамного вида была профессионально откалибрована перед отправкой с завода. Любое снятие/установка и изменение положения и угла установки камеры без разрешения могут повлиять на работу и эффект системы монитора панорамного вида.
- Система монитора панорамного обзора обеспечивает удобство помощи при вождении, но объект на изображении не отражает реальный размер и расстояние до препятствия. По сравнению с реальным изображением изображение имеет небольшую задержку и слепое пятно. Таким образом, функция панорамного обзора не является заменой операции и суждения водителя. Водитель должен обращать внимание на окружающую обстановку и безопасно управлять автомобилем во время включения/выключения и использования функции.

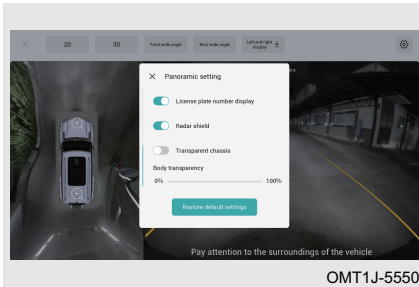
**Настройка системы**

Отображение номера радар: ON/OFF.

Отображение номерного знака автомобиля: ON/OFF.

Прозрачное шасси: ON/OFF.

**Система парковочного радара**

Парковочная радарная система - это устройство обнаружения радаров, использующее радарные датчики для определения наличия препятствий спереди/сзади автомобиля и расстояния до препятствия. Водителю подсказывает Многоинформационный дисплей, звуковая сигнализация и т. д. , чтобы помочь водителю безопасно и легко припарковаться.

## 5. ПОМОЩЬ В ВОЖДЕНИИ

### Переключатель парковочного радара

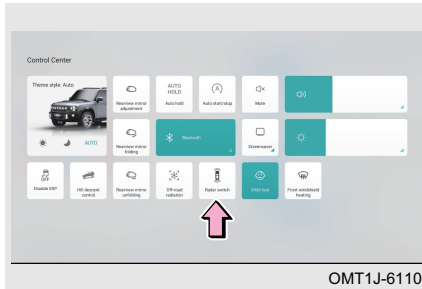

Переключите питание автомобиля в режим ON, нажмите переключатель парковочного радара, чтобы включить систему парковочного радара. Если не находится на передаче R, нажмите кнопку еще раз, чтобы выйти из системы парковочного радара.

#### ПРОЧИТАЙТЕ

- Когда скорость автомобиля превышает 15 км/ч, радарный датчик перестает работать.
- Запустите автомобиль, чтобы активировать систему парковочного радара; когда радарный датчик обнаруживает препятствие, на мультимедийном дисплее отображается расстояние до препятствия (красная, желтая, зеленая зоны), сопровождаемое звуковым сигналом тревоги.

### Отображение системной информации

- Для моделей с 4 датчиками: Переведите питание автомобиля в режим ON и переведите рычаг переключения передач в положение R, чтобы активировать систему парковочного радара; Когда радарный датчик обнаруживает препятствие, на мультимедийном дисплее отображается расстояние до него (-красная, желтая, зеленая зоны), сопровождаемое звуковым сигналом.
- Для моделей с 8 датчиками: Переведите питание автомобиля в режим ON и переведите рычаг переключения передач в положение R, чтобы активировать систему парковочного радара; Когда радарный датчик обнаруживает препятствие, на мультимедийном дисплее отображается расстояние до него (-красная, желтая, зеленая зоны), сопровождаемое звуковым сигналом.
- Для моделей с 12 датчиками: Переведите питание автомобиля в режим ON и переведите рычаг переключения передач в положение R, чтобы активировать систему парковочного радара; Когда радарный датчик обнаруживает препятствие, на мультимедийном дисплее отображается расстояние до него (-красная, желтая, зеленая зоны), сопровождаемое звуковым сигналом.

### Методы использования

Переведите питание автомобиля в режим ON, когда положение переключения передач переключено в положение D/N, установите на мультимедийном дисплее, включите переключатель парковочного радара и запустите радиолокационную систему; Когда положение переключения передач переключено в положение R, радарная система принудительно активируется; Когда положение переключения передач переключено в положение R, радарная система принудительно выключена. Когда радарный датчик обнаруживает препятствие, на мультимедийном дисплее отображается расстояние до препятствия.

 ПРОЧИТАЙТЕ

- Если радарный датчик неисправен, система парковочного радара при включении будет издавать звуковой сигнал в течение 2 секунд. При включении стояночного тормоза или перемещении рычага переключения передач в положение Р звуковой сигнал, предупреждающий о неисправности радарного датчика, будет отключен.
- При включении стояночного тормоза на головном устройстве отображается только информация о радиане, а звуковой сигнал предупреждения не звучит; Когда рычаг переключения передач переведен в положение Р, парковочный радар не будет обнаруживать в режиме ожидания.

 ОПАСНОСТЬ

- Система парковочного радара предоставляет вам только помощь и не работает должным образом при любых условиях вождения, погодных условиях, дорожном движении или других дорожных условиях.
- Водитель должен управлять автомобилем, контролировать систему парковочного радара и управлять ею, а также действовать по мере необходимости на протяжении всего процесса;

**Ограничение функции**

■ Парковочный радар может работать неправильно в следующих случаях:

1. Когда автомобиль находится на крутом склоне.
2. При движении в желеобразный снег или дождь.
3. Низкие объекты, такие как камни и т.п., не могут быть обнаружены.
4. Объекты выше бампера не могут быть обнаружены.
5. Тонкие объекты, такие как провода, заборы, веревки и т. д., не могут быть обнаружены.
6. Если автомобиль оборудован высокочастотным радиоприемником или используется антенна.
7. Когда поверхности радарных датчиков заморожены, они не обнаружат никаких препятствий.
8. Радарные датчики могут работать неправильно в жаркую или холодную погоду.
9. Если радарные датчики покрыты грязью, снегом или грязью, они могут не обнаруживать препятствия.
10. Объекты, легко поглощающие ультразвуковые волны (например, мягкий снег, хлопок, губка), не могут быть обнаружены.
11. Если рядом с автомобилем есть шум, (например, гудок, шум двигателя мотоциклов, шум от пневматических тормозов больших транспортных средств или другие громкие звуки, генерирующие ультразвуковые волны).
12. Если препятствия обнаружены несколькими радарными датчиками, расстояния между каждым радарным датчиком и препятствиями одновременно отображаются на Многоинформационном дисплее, и система подает звуковой сигнал в соответствии с ближайшим препятствием.

## 5. ПОМОЩЬ В ВОЖДЕНИИ

### Очистка радарного датчика

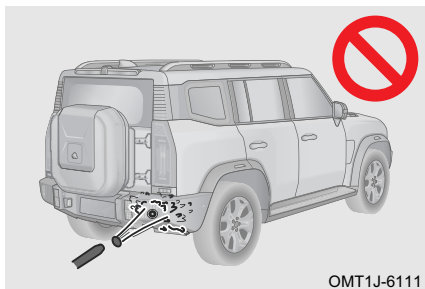

При мытье автомобиля используйте мягкую ткань или воду (низкое давление воды), чтобы смыть посторонние вещества, такие как снег, грязь и пыль, с поверхности радарного датчика.

Поток воды под высоким давлением, такой как водяные пистолеты, или большая внешняя сила могут повредить радарные датчики. Не зажимайте и не ударяйте по датчикам радара, иначе датчики не будут работать нормально.

6-1. Базовые знания об аварийной ситуации автомобиля	Если батарея разряжена .....	193
Аварийное спасение автомобиля .....	Если ваш автомобиль не может нормально завестись .....	195
184		
Аварийная сигнализация .....	6-3. Буксировка	
184	Буксировка автомобиля .....	196
Светоотражающий жилет .....	Аварийная буксировка автомобиля .....	197
185	Установка буксирной проушины .....	198
Предупреждающий треугольник .....		
185	6-4. Предохранители	
Запасные инструменты .....	Коробка предохранителей .....	198
186	Проверка предохранителей .....	199
6-2. Аварийная обработка автомобиля	Замена предохранителя .....	200
Если у вас спущенная шина во время вождения .....		
186		
Если температура охлаждающей жидкости двигателя высокая .....		
192		

## 6. В СЛУЧАЕ ЧРЕЗВЫЧАЙНОЙ СИТУАЦИИ

### 6-1. Базовые знания об аварийной ситуации автомобиля

#### Аварийное спасение автомобиля

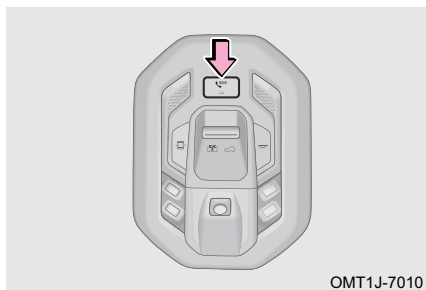

Функция экстренного вызова может обеспечить водителю быструю и целенаправленную помощь спасения в круглосуточном режиме. Продолжительное нажатие кнопки SOS в течение 2 ~ 3 секунд, и вы можете совершить экстренный вызов и запустить функцию аварийно-спасательной помощи после отпускания кнопки. В случае аварии, в результате которой срабатывает подушка безопасности, автоматически выполняется экстренный вызов, и такая информация, как точное местоположение автомобиля, отправляется в центр экстренного вызова.

#### ПРОЧИТАЙТЕ

- Чтобы обеспечить надлежащую работу аварийной связи и спасения на дороге, сосредоточьтесь на своевременной оплате и обновите ее.
- Когда автомобиль въезжает в подземный гараж или едет по дорогам с интенсивными электромагнитными помехами, аварийный контакт и функция спасения на дороге могут работать неправильно.

#### Аварийная сигнализация

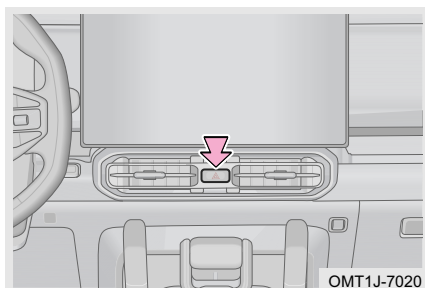

Нажмите переключатель аварийной сигнализации, одновременно замигают указатели поворота и индикатор указателей поворота на приборной панели; Нажмите переключатель еще раз, указатели поворота и индикатор погаснут.

В случае поломки автомобиля или дорожно-транспортного происшествия и т.д., пожалуйста, включите аварийную сигнализацию, чтобы предупредить другие автомобили и избежать вторичной аварии.

#### ПРОЧИТАЙТЕ

- Аварийная сигнализация может продолжать работать, если питание автомобиля переведено в режим OFF.
- Аварийная сигнализация автоматически активируется при срабатывании подушки безопасности (SRS).

### Стробирование аварийного торможения

При экстренном нажатии на педаль тормоза на более высокой скорости указатели поворота и индикатор указателя поворота на комбинации приборов быстро мигают, напоминая находящимся сзади автомобилям о необходимости соблюдать осторожность, избегая столкновения сзади; Отпустите педаль тормоза, нажмите переключатель аварийной сигнализации, выжмите педаль акселератора или переведите питание автомобиля в выключенный режим, указатели поворота и индикатор указателя поворота на комбинации приборов перестанут мигать.

### Светоотражающий жилет

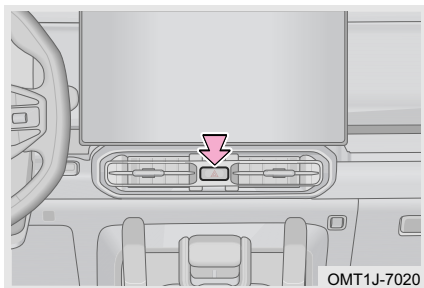

Автомобиль оборудован светоотражающим жилетом. Светоотражающий жилет рекомендуется помещать в бардачке.

В случае поломки автомобиля или дорожно-транспортного происшествия и т. д. , наденьте светоотражающий жилет светоотражающей полосой наружу. Он может предупреждать другие автомобили, чтобы избежать повторных аварий.

### Предупреждающий треугольник

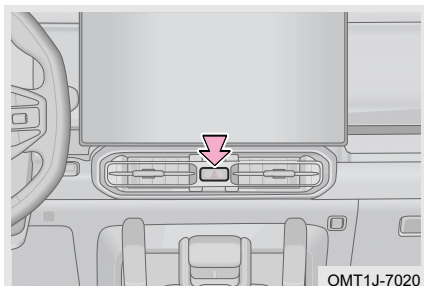

Предупреждающий треугольник расположен внутри двери багажного отделения. Откройте крышку и достаньте предупреждающий треугольник.

В случае поломки автомобиля или дорожно-транспортного происшествия и т. д. , светоотражающие характеристики предупреждающего треугольника могут предупреждать другие автомобили, чтобы избежать вторичных аварий.

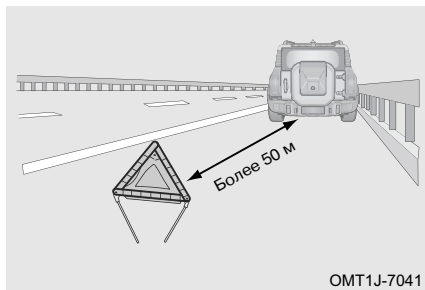

На обычной дороге поместите знак аварийной остановки на расстоянии более 50 м позади автомобиля.

На шоссе устанавливайте знак аварийной остановки на расстоянии более 150 м позади автомобиля.

Во время дождя или во время руления поместите знак аварийной остановки на расстоянии более 150 м позади автомобиля.

## 6. В СЛУЧАЕ ЧРЕЗВЫЧАЙНОЙ СИТУАЦИИ

### Запасные инструменты

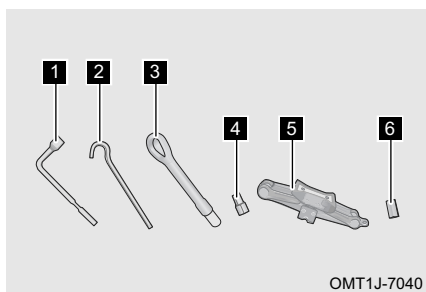

- 1 Ключ для колесных болтов
- 2 Рычаг домкрата
- 3 Отверстие буксировки
- 4 Шарнирная втулка
- 5 Домкрат
- 6 Шарнирная втулка

### 6-2. Аварийная обработка автомобиля

#### Если у вас спущенная шина во время вождения

Если шина спустилась во время движения, постепенно снизьте скорость, возьмитесь за руль двумя руками и продолжайте движение прямо. Остановите автомобиль в безопасном месте вдали от проезжей части.

1. Подготовка перед заменой спущенной шины.

Шаг 1: Остановить автомобиль на твердой ровной поверхности;

Шаг 2: Нажмите стояночный тормоз и переведите рычаг переключения передач в положение Р;

Шаг 3: Переключите питание автомобиля в режим OFF и включите аварийные огни;

Шаг 4: Попросите всех выйти из автомобиля, остановиться и держаться подальше от движения;

Шаг 5: Наденьте светоотражающий жилет и разместите знак аварийной остановки на расстоянии 50 - 150 м позади автомобиля (в зависимости от фактического состояния).

#### ВНИМАНИЕ

Не продолжайте движение со спущенной шиной. Езда даже на короткое расстояние может привести к повреждению шины, которая не подлежит ремонту.

2. Выньте запасное колесо.

#### ■ Не полноразмерная шина

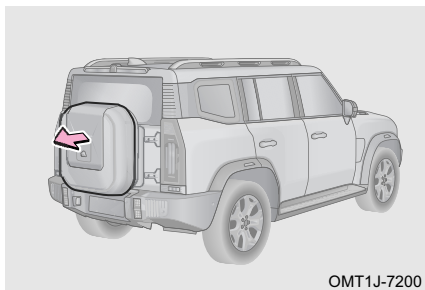

Шаг 1: Используйте инструмент, чтобы снять крышку запасного колеса;

## 6. В СЛУЧАЕ ЧРЕЗВЫЧАЙНОЙ СИТУАЦИИ

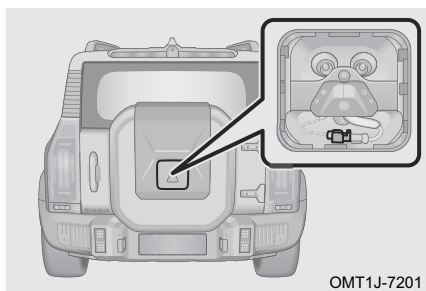

Шаг 2: Отсоедините разъем от камеры заднего вида.

### ВНИМАНИЕ

При отсоединении не отсоединяйте разъем с помощью грубой силы. Если при демонтаже возникнут трудности, пожалуйста, обратитесь в авторизованную сервисную станцию Jetour.



Шаг 2: Снимите 2 гайки и 1 болт с помощью колесного ключа и соединительной втулки;

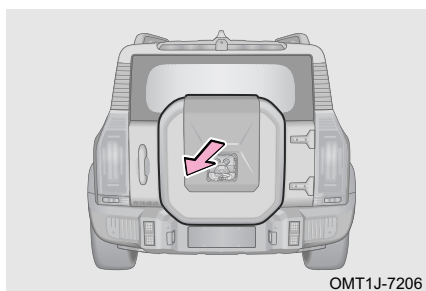

Шаг 3: Снимите накладку запасного колеса с автомобиля;

### ВНИМАНИЕ

Установите боковую сторону накладки запасного колеса камерой вверх, чтобы избежать повреждения камеры.

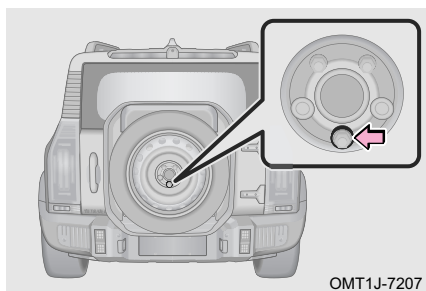

Шаг 4: Снимите 1 крепежную гайку с помощью колесного ключа и соединительной втулки, а затем выньте запасное колесо.

## 6. В СЛУЧАЕ ЧРЕЗВЫЧАЙНОЙ СИТУАЦИИ

### ВНИМАНИЕ

При снятии запасного колеса следите за тем, чтобы использовать запасные инструменты, чтобы предотвратить царапины или повреждение запасного колеса.

#### ■ Полноразмерная шина

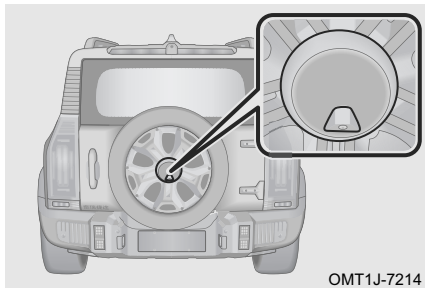

Шаг 1: Снимите декоративную деталь запасного колеса;

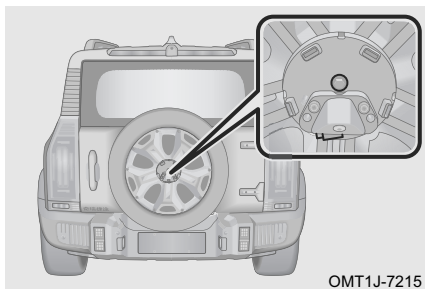

Шаг 2: Отсоедините разъем камеры заднего вида и выверните 1 крепежный болт;

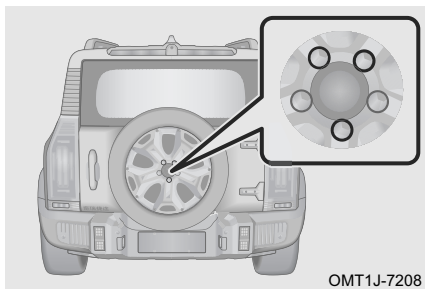

Шаг 3: Открутите 3 гайки с помощью колесного ключа и соединительной втулки, а затем выньте запасное колесо.

### 3. Снимите спущенную шину.

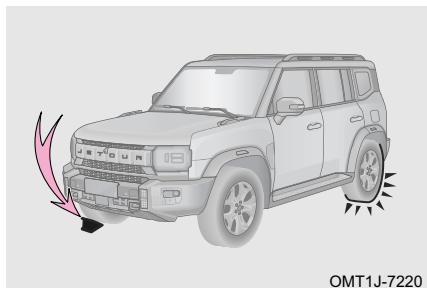

Шаг 1: Поместите блок под шину по диагонали напротив спущенной шины, чтобы предотвратить скатывание автомобиля;

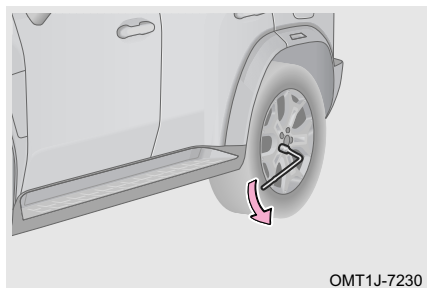

Шаг 2: Подсоедините ключ для колесных болтов к колесному болту спущенной шины, установите рукоятку с левой стороны, возьмитесь за конец рукоятки ключа и надавите на нее вниз, ослабьте каждый болт спущенной шины примерно на пол-оборота;

#### ВНИМАНИЕ

При откручивании колесных болтов с помощью гаечного ключа будьте осторожны, чтобы не уронить их, так как их можно легко повредить.

#### ОПАСНОСТЬ

Не выкручивайте болты полностью. В противном случае колесо может упасть из-за давления автомобиля, что приведет к травме.

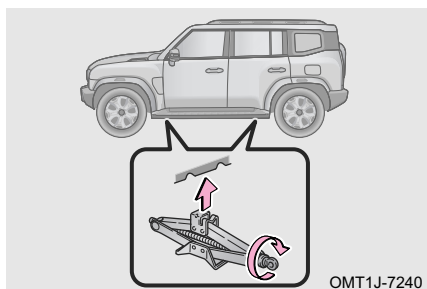

Шаг 3: Установите домкрат на твердую и ровную поверхность, поверните рукоятку домкрата по часовой стрелке рукой, чтобы выемка домкрата коснулась правильной точки подъема домкрата;

#### ПРОЧИТАЙТЕ

- Номинальная нагрузка домкрата: 1 500 кг.
- Поддомкратьте автомобиль на надлежащую высоту, на которой можно будет заменить шину.

## 6. В СЛУЧАЕ ЧРЕЗВЫЧАЙНОЙ СИТУАЦИИ

### ОПАСНОСТЬ

Никогда не подставляйте какую-либо часть тела под автомобиль, когда автомобиль поднят домкратом, во избежание травм.

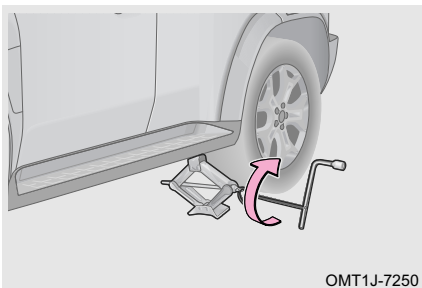

Шаг 4: Когда выемка домкрата коснется правильной точки подъема, вставьте коромысло домкрата в домкрат, а затем установите ключ для колесных болтов в коромысло домкрата и поверните ключ для колесных болтов по часовой стрелке, чтобы поднять автомобиль;

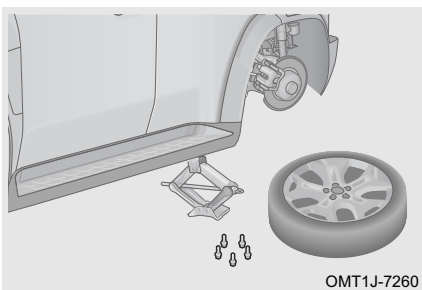

Шаг 5: Снимите колесные болты спущенной шины против часовой стрелки с помощью ключа для колесных болтов и снимите спущенную шину.

### ВНИМАНИЕ

Положите спущенную шину на землю ободом вверх, чтобы не поцарапать поверхность обода.

#### 4. Установите запасное колесо.

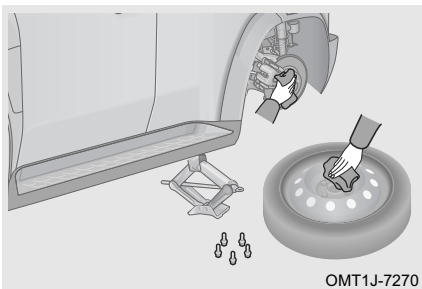

Шаг 1: Снимите все приспособления с монтажной поверхности. Убедитесь, что ступица колеса хорошо прилегает к поверхности колеса, и установите запасное колесо;

### ПРОЧИТАЙТЕ

Динамическая электронная система стабилизации кузова автомобиля подает аварийный сигнал после замены запасного колеса не полного размера. После использования шины нормального размера и проезда 1 км она автоматически вернется в нормальное состояние.

## 6. В СЛУЧАЕ ЧРЕЗВЫЧАЙНОЙ СИТУАЦИИ

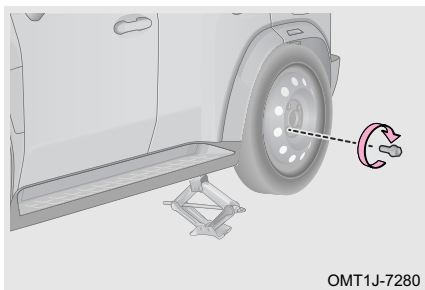

Шаг 2: При установке колесных болтов ввинчивайте их во все колесные болты по часовой стрелке вручную. Затем выпрямите запасное колесо и предварительно затяните все колесные болты с помощью ключа для колесных болтов;

### ⚠ ВНИМАНИЕ

Не наносите масло или смазку на колесные болты.

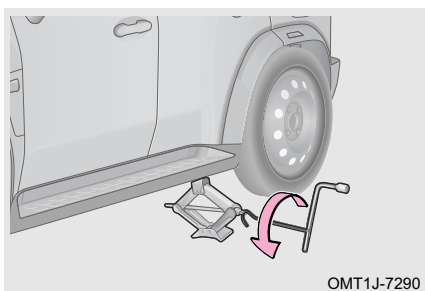

Шаг 3: Убедитесь, что все люди вокруг автомобиля находятся в безопасной зоне, вставьте коромысло домкрата в домкрат, а ключ для колесных болтов в коромысло домкрата и поверните ключ для колесных болтов против часовой стрелки, чтобы опустить автомобиль;

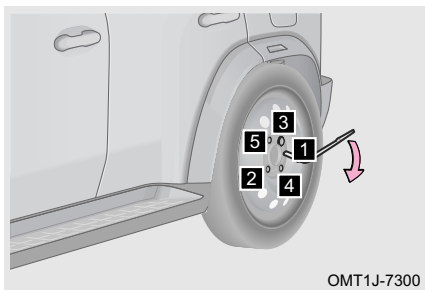

Шаг 4: Используя ключ для колесных болтов, затяните болты в последовательности, показанной на рисунке. Повторите процесс 2-3 раза, чтобы убедиться, что колесные болты затянуты на место;

Шаг 5: Уберите спущенную шину и установите домкрат, знак аварийной остановки и запасные инструменты на прежние места;

Шаг 6: Если давление в замененной запасной шине недостаточное, медленно доведите автомобиль до ближайшей авторизованной станции обслуживания Jetour, чтобы накачать шину до нужного давления.

## 6. В СЛУЧАЕ ЧРЕЗВЫЧАЙНОЙ СИТУАЦИИ

### ОПАСНОСТЬ

- Двигайтесь с указанной скоростью 80 км/ч или менее с установленным неполноразмерным запасным колесом.
- Неполноразмерное запасное колесо нельзя использовать в течение длительного времени. Затяните колесные болты моментом  $180 \pm 10 \text{ Н} \cdot \text{м}$  после замены неполноразмерного запасного колеса. Медленно двигайтесь до ближайшей авторизованной станции обслуживания Jetour (рекомендуемое расстояние:  $\leq 80 \text{ км}$ ) для замены стандартной шины. В противном случае колеса могут отвалиться из-за ослабленных болтов.
- При движении с неполноразмерной запасной шиной, автомобиль становится ниже, чем при движении со стандартными шинами. Будьте осторожны при движении по неровному дорожному покрытию.
- Запасная шина предназначена только для экстренного использования и должно использоваться только в течение очень коротких периодов времени. Его никогда не следует использовать для длительных поездок или длительных периодов времени.
- Помните, что прилагаемая неполноразмерная запасная шина специально предназначено для использования с вашим автомобилем. Не используйте запасную шину на другом автомобиле.
- Не используйте более одной запасной шины одновременно.
- Замените запасную шину на стандартную как можно скорее.
- Избегайте резкого ускорения, резкого поворота руля, резкого торможения и переключения передач, которые вызывают резкое торможение двигателем.

### Если температура охлаждающей жидкости двигателя высокая

Если во время движения температура охлаждающей жидкости двигателя высока, а указатель температуры охлаждающей жидкости приближается к зоне H или загорается красный индикатор «» на комбинации приборов, остановите автомобиль в безопасном месте вдали от проезжей части.

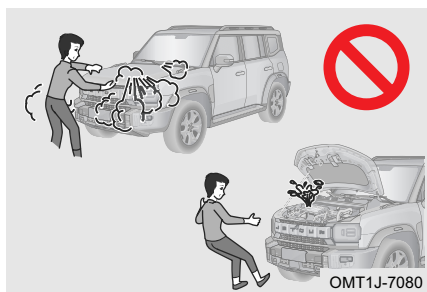

Шаг 1: Остановить автомобиль на твердой ровной поверхности;

Шаг 2: Нажмите стояночный тормоз и переведите рычаг переключения передач в положение P;

Шаг 3: Выключите систему А/С (вода, капаящая из кондиционера после использования, является нормальным явлением);

Шаг 4: Переключите питание автомобиля в режим OFF после нескольких минут работы на холостом ходу и включите аварийные сигнализации;

Шаг 5: Перед открытием капота проверьте, нет ли утечки пара или охлаждающей жидкости. Открывайте капот только тогда, когда нет перелива или утечки пара или охлаждающей жидкости, иначе можно получить ожоги;

Шаг 6: Проверьте уровень охлаждающей жидкости, если причина не может быть определена, обратитесь в авторизованный сервисный центр Jetour для проверки и ремонта.

### ВНИМАНИЕ

- Если двигатель часто перегревается, немедленно обратитесь на авторизованную сервисную станцию Jetour для проверки и ремонта.
- Если уровень охлаждающей жидкости низкий, можно временно использовать чистую воду, обратитесь на авторизованную станцию обслуживания Jetour для замены охлаждающей жидкости как можно скорее.

### Если батарея разряжена

#### Быстрый старт

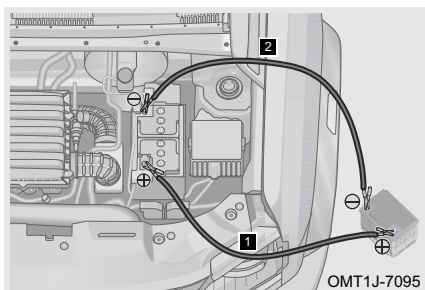

Шаг 1: Переключите питание автомобиля в режим OFF и подключите соединительные кабели;

**1** Подсоедините один конец положительного кабеля к положительной клемме (+) аккумуляторной батареи разряженного автомобиля, а другой конец - к положительной клемме (+) аккумуляторной батареи аварийно-спасательного автомобиля.

**2** Подсоедините один конец отрицательного кабеля к отрицательной клемме (-) аккумуляторной батареи аварийно-спасательного автомобиля, а другой конец - к неокрашенной металлической части разряженного автомобиля.

Шаг 2: Запустите аварийно-спасательного двигателя автомобиля, слегка увеличьте обороты двигателя и удерживайте в течение примерно 5 минут, чтобы временно зарядить аккумулятор разряженного автомобиля;

Шаг 3: Если разряженный автомобиль по-прежнему не может завестись, проверьте, нормально ли подключен соединительный кабель, а затем зарядите аккумулятор;

Шаг 4: После запуска двигателя на разряженном автомобиле отсоедините соединительные кабели в обратном порядке подключения (сначала отрицательный кабель, а затем положительный кабель).

Примечание: Быстрый запуск используется только для моделей с обычной батареей (12 В).

## 6. В СЛУЧАЕ ЧРЕЗВЫЧАЙНОЙ СИТУАЦИИ

### ВНИМАНИЕ

- Если аккумулятор часто разряжается, пожалуйста, как можно скорее обратитесь на авторизованную станцию технического обслуживания Jetour для проверки и ремонта.
- Отрицательная клемма аккумулятора на аварийно-спасательном транспортном средстве не должна подключаться непосредственно к отрицательной клемме аккумулятора на разряженном транспортном средстве.
- Не запускайте двигатель от внешнего источника, если вы не уверены, что напряжение аккумуляторной батареи для запуска от внешнего источника составляет 12 - 13 В.
- При подключении и удалении соединительных кабелей следите за тем, чтобы они не запутались в вентиляторе, ремне и т. д.
- Убедитесь, что соединительные кабели правильно подключены и соблюдайте определенное расстояние между клеммами, чтобы соединительные кабели не соприкасались друг с другом или с другими металлическими частями автомобиля.

### ОПАСНОСТЬ

- Следует использовать указанные соединительные кабели.
- Не курите, не пользуйтесь спичками, зажигалками или открытым огнем вблизи аккумулятора.
- Если вы не знаете, как следовать этой процедуре, Chery Commercial Vehicle Co., Ltd настоятельно рекомендует вам обратиться за помощью к профессиональному специалисту по ремонту или на авторизованную станцию обслуживания Jetour.

### Замена аккумулятора

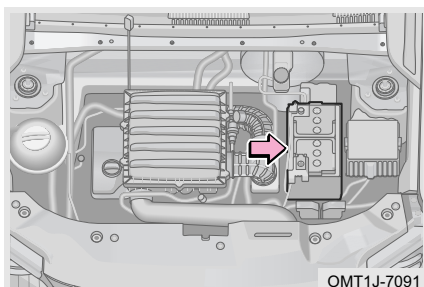

Шаг 1: Переключите питание автомобиля в режим OFF;

Шаг 2: Откройте капот;

Шаг 3: Отсоедините кабель отрицательной (-) клеммы аккумуляторной батареи;

Шаг 4: Снимите положительную (+) клемму аккумуляторной батареи;

Шаг 5: Снимите держатель батарейного отсека и аккумулятор;

Шаг 6: Установите новую батарею, имеющую те же характеристики, что и старая;

Шаг 7: Правильно установите новую батарею в порядке, обратном снятию.

Примечание: Новая батарея должна иметь те же характеристики, что и оригинальная. Мы рекомендуем вам обратиться на авторизованную станцию обнаружения Jetour для замены батареи.

### ЗАЩИТА ОКРУЖАЮЩЕЙ СРЕДЫ

Аккумулятор содержит кислоту, которая является ядовитой и вызывает коррозию. Обращайтесь с ним в соответствии с местными нормами и положениями, касающимися защиты окружающей среды.

### ВНИМАНИЕ

При снятии батареи соблюдайте осторожность, чтобы металлический инструмент не коснулся обеих клемм батареи или положительной (+) клеммы батареи и корпуса одновременно.

### ОПАСНОСТЬ

- Не оставляйте батарею в недоступном для детей месте.
- Не курите, не пользуйтесь спичками, зажигалками или открытым огнем вблизи аккумулятора.
- Всегда надевайте перчатки и защитные очки во время работы, так как батарея содержит кислоту, которая является ядовитой и вызывает коррозию. Не опирайтесь на батарею.
- Если кислота попала на кожу или одежду, жидкость необходимо немедленно нейтрализовать щелочной водой (например, мыльной водой), а затем промыть чистой водой. При необходимости немедленно обратитесь за неотложной медицинской помощью.

### Если ваш автомобиль не может нормально завестись

Если ваш автомобиль не может нормально завестись, сначала убедитесь, что вы выполнили правильные процедуры запуска, и проверьте, достаточно ли топлива.

■ Частота вращения якоря стартера слишком низкая, но автомобиль не может нормально завестись

Шаг 1: Убедитесь, что клеммы аккумулятора затянуты и чистые;

Шаг 2: Включите фары головного света. Если индикатор тусклый, это означает, что батарея разряжена. Пожалуйста, попробуйте запустить от внешнего источника;

Шаг 3: Попробуйте снова запустить двигатель, если он по-прежнему не может нормально запуститься, возможно, неисправна система запуска. Пожалуйста, свяжитесь с авторизованным сервисным центром Jetour для проверки и ремонта немедленно.

■ Частота вращения якоря стартера нормальная, но автомобиль не может нормально завестись

Шаг 1: Переключите питание автомобиля в режим OFF или ACC, попробуйте снова запустить двигатель;

Шаг 2: Если двигатель по-прежнему не может нормально запуститься, это может привести к избытку топлива в цилиндре из-за повторного запуска. Переключите питание автомобиля в режим OFF, через несколько минут попробуйте снова запустить двигатель;

Шаг 3: Попробуйте снова запустить двигатель, если он по-прежнему не может нормально запуститься, немедленно обратитесь в авторизованный центр обслуживания Jetour для проверки и ремонта.

### ВНИМАНИЕ

- Во избежание повреждения стартера время запуска не должно превышать 15 секунд каждый раз.
- Если автомобиль с трудом заводится или часто глохнет, как можно скорее обратитесь на авторизованную станцию обслуживания Jetour для проверки и ремонта.

### 6-3. Буксировка

#### Буксировка автомобиля

Буксировка должна соответствовать местным законам о буксировке.

#### Правильные методы буксировки

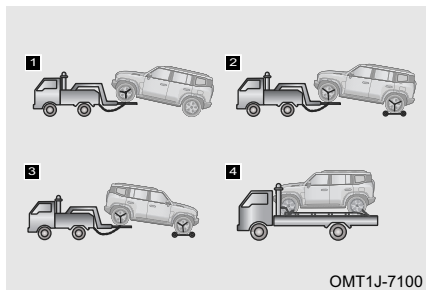

**1** Для переднеприводных автомобилей: Буксируйте грузовик с подъемником спереди и надежно закрепите автомобиль.

**2** Для переднеприводных, заднеприводных и полноприводных автомобилей: При буксировке грузовиком с подъемным колесом спереди используйте буксирную тележку под задними колесами и надежно закрепите автомобиль.

**3** Для переднеприводных, заднеприводных и полноприводных автомобилей: При буксировке грузовиком с подъемным колесом сзади используйте буксирную тележку под передними колесами и надежно закрепите автомобиль.

**4** Для переднеприводных, заднеприводных и полноприводных автомобилей: При буксировке бортовым грузовиком надежно закрепите автомобиль.

#### ВНИМАНИЕ

- Для полноприводных автомобилей рекомендуется использовать бортовой грузовик.
- Используйте бортовой грузовик, если колеса или оси автомобиля повреждены.
- Убедитесь, что между неподнятыми колесами и землей имеется достаточный зазор. В противном случае при буксировке будут повреждены бампер и ходовая часть буксируемого автомобиля.

#### Неправильные методы буксировки

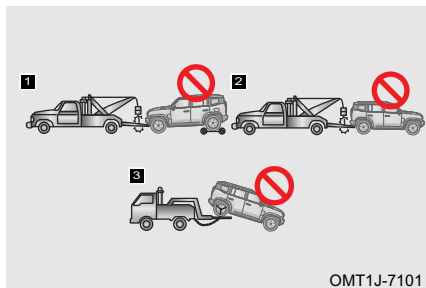

**1** Буксировка с помощью грузового стропа спереди автомобиля.

**2** Буксировка с помощью строповой подвески грузовика сзади автомобиля, когда передние колеса находятся на земле.

**3** Буксировка с помощью подвески грузовика с подъемным механизмом сзади автомобиля, когда передние колеса находятся на земле.

### ВНИМАНИЕ

Не производите буксировку строповым грузовиком во избежание повреждения кузова.

### Аварийная буксировка автомобиля

Если бортовой грузовик недоступен во время буксировки, ваш автомобиль может быть временно отбуксирован с помощью буксировочного крюка. Это следует делать только на дороге с твердым покрытием на короткие расстояния на низкой скорости.

При использовании буксировочного крюка, водитель должен находиться в буксируемом автомобиле, чтобы управлять рулевым колесом и педалью тормоза, а колеса, трансмиссия, ось, система рулевого управления и тормозная система автомобиля должны быть в хорошем состоянии.

Перед аварийной буксировкой отпустите парковочный (для аварийного отключения электропривода парковки см. раздел «Тормозная система»), переведите рычаг переключения передач в положение N и переключите питание автомобиля в режим ACC/ON.

### ВНИМАНИЕ

- Не выполняйте аварийную буксировку в течение длительного времени.
- Никогда не буксируйте автомобиль тяжелее этого автомобиля, иначе автомобиль может быть поврежден.
- Закрепите буксировочный трос, цепь или рычаг за буксировочную проушину автомобиля.
- Оба водителя должны быть знакомы с процессом буксировки, иначе они не смогут выполнять буксировку.
- Буксируйте автомобиль как можно прямо вперед, не буксируйте автомобиль сбоку, чтобы не повредить автомобиль.
- Если двигатель не запущен, вспомогательная система не будет работать, поэтому торможение и рулевое управление будут более сложными, чем обычно. Управляйте осторожно.
- Для буксировки моделей A/T Chery Commercial Vehicle Co., Ltd настоятельно рекомендует вам обратиться за помощью к профессиональному специалисту по ремонту или на авторизованную станцию обслуживания Jetour.
- Если буксируемое транспортное средство по-прежнему не может двигаться, то не следует продолжать принудительную буксировку во избежание вторичных повреждений транспортного средства. Chery Commercial Vehicle Co., Ltd. настоятельно рекомендует обратиться за помощью к профессиональному специалисту по ремонту или в авторизованный сервисный центр Jetour.

### ОПАСНОСТЬ

- Во избежание нанесения телесных повреждений другим лицам, помимо водителя, следует держаться подальше от транспортного средства во время буксировки.
- При буксировке автомобиля избегайте резких стартов или резких маневров вождения, так как это может привести к чрезмерному усилию на буксирную проушину, трос, цепь или рычаг. Буксирная проушина, трос, цепь или рычаг могут сломаться и привести к повреждению автомобиля или серьезной травме.

## 6. В СЛУЧАЕ ЧРЕЗВЫЧАЙНОЙ СИТУАЦИИ

### Установка буксирной проушины

#### Передняя буксировочная проушина

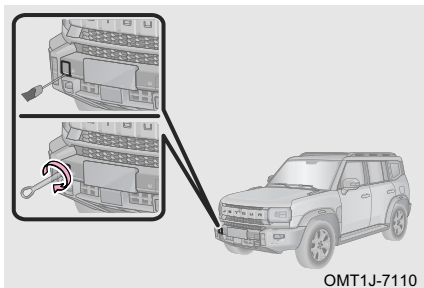

Шаг 1: Используйте плоскую отвертку с наконечником, обмотанным скотчем, чтобы сорвать переднюю крышку отверстия для буксировочного проушины;

Шаг 2: Установите буксирную проушину в отверстие проушины по часовой стрелке. Затем плотно затяните его гаечным ключом для колесных болтов.

#### Задняя буксирная проушина

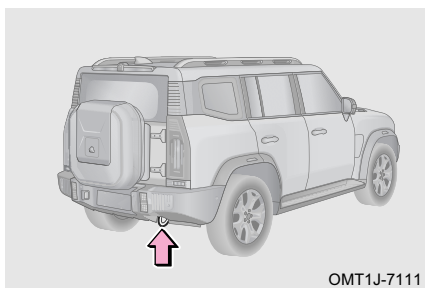

Положение задней буксирной проушины такое, как показано на рисунке.

#### **⚠ ВНИМАНИЕ**

- Используйте только указанную буксировочную проушину. В противном случае автомобиль может быть поврежден.
- Во время буксировки ведите автомобиль медленно и плавно. Удар из-за чрезмерного натяжения может повредить автомобиль.
- Буксирный трос или буксирная штанга могут быть установлены только при установленной буксировочной проушине.

#### **⚠ ОПАСНОСТЬ**

Убедитесь, что буксировочная проушина установлена надежно. В противном случае буксировочная проушина может оторваться при буксировке, что может привести к несчастному случаю, что повлечет за собой серьезные травмы или смерть.

### 6-4. Предохранители

#### Коробка предохранителей

Плавкие предохранители используются для защиты электрических компонентов и цепей во избежание короткого замыкания или перегрузки. Если предохранитель перегорел, защищенные компоненты и системы не будут работать должным образом.

### Коробка предохранителя в переднем отсеке

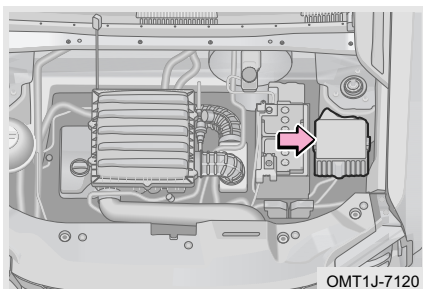

Шаг 1: Переключите питание автомобиля в режим OFF;

Шаг 2: Отсоедините отрицательный кабель аккумулятора;

Шаг 3: Снимите крышку блока предохранителей переднего отсека, чтобы проверить или заменить предохранитель.

### Коробка предохранителей панели приборов

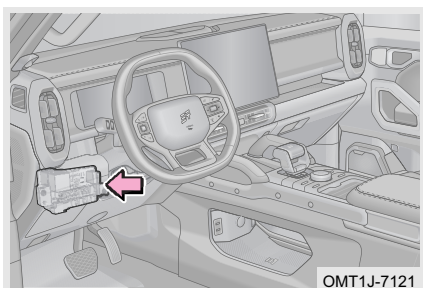

Шаг 1: Переключите питание автомобиля в режим OFF;

Шаг 2: Отсоедините отрицательный кабель аккумулятора;

Шаг 3: Снимите нижний левый протектор приборной панели, чтобы проверить или заменить предохранитель.

#### ПРОЧИТАЙТЕ

- Проверьте предполагаемые предохранители в соответствии со схемой расположения предохранителей и реле.
- Коробка предохранителей должна быть чистой, не допускайте попадания влаги при открывании, так как влага может повредить электрическую систему.
- Во избежание повреждений будьте осторожны при снятии/установке нижнего левого протектора приборной панели. При необходимости обратитесь в авторизованный сервисный центр Jetour.

### Проверка предохранителей

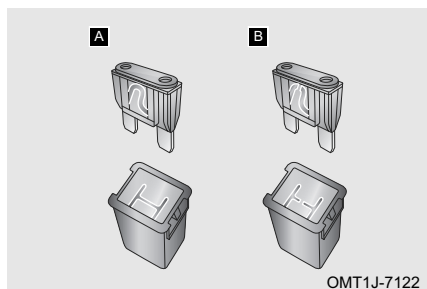

**A** Хороший предохранитель.

**B** Перегоревший предохранитель.

#### ПРОЧИТАЙТЕ

Если предохранители перегорели, их необходимо заменить.

## 6. В СЛУЧАЕ ЧРЕЗВЫЧАЙНОЙ СИТУАЦИИ

### Замена предохранителя

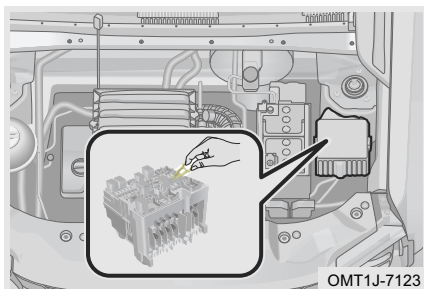

Шаг 1: Переключите питание автомобиля в режим OFF;

Шаг 2: Проверьте предохранители в соответствии со схемой расположения предохранителей и реле;

Шаг 3: Вытащите предполагаемый предохранитель с помощью съемника предохранителей;

Шаг 4: Проверьте, не перегорел ли предохранитель. Если вы не уверены, перегорел ли предохранитель, замените подозрительный предохранитель запасным предохранителем с таким же номинальным током. Вы можете увидеть номинальную силу тока на принципиальной схеме внутри крышки коробки предохранителей.

#### ПРОЧИТАЙТЕ

Если запасной предохранитель недоступен, вы можете использовать предохранитель с такими же характеристиками от других неважных электроприборов в случае чрезвычайной ситуации. Лучше приобрести комплект запасных предохранителей и положить их в автомобиль на случай аварийной ситуации.

#### ВНИМАНИЕ

- Не модифицируйте предохранитель или коробку предохранителей.
- Устанавливайте только предохранитель с таким же номиналом силы тока, что и используемый. Никогда не заменяйте предохранитель проводом, даже в качестве временной замены. В противном случае это может привести к серьезному повреждению электроприборов или даже пожару.

7-1. Ремонт и обслуживание	Проверка радиатора и конденсатора .....	206
Ремонт и обслуживание.....	Проверка приводного ремня .....	207
Авторизованный сервисный центр Jetour предоставляет услуги для вас .....	Проверка шин.....	207
	Вращение шин.....	209
7-2. Обычное техническое обслуживание	Проверка батареи.....	209
Обычное техническое обслуживание.....	Проверка фильтра кондиционера.....	209
Проверка уровня масла .....	Проверка жидкости омывателя ветрового стекла .....	210
Проверка уровня жидкости трансмиссии .....	Проверка щеток стеклоочистителя .....	210
Проверка уровня тормозной жидкости.....	7-3. Регулярное техническое обслуживание	
Проверка уровня охлаждающей жидкости .....	Карта первого обслуживания.....	211
	График технического обслуживания.....	213
	Запись системы защиты безопасности.....	218

## 7. ТЕХНИЧЕСКОГО ОБСЛУЖИВАНИЯ

### 7-1. Ремонт и обслуживание

#### Ремонт и обслуживание

Существует два вида ремонта и обслуживания: Обычное техническое обслуживание, которое может выполнять заказчики; второй – плановое техническое обслуживание, проверка и ремонт, которые должны выполняться авторизованный сервисной станцией Jetour.

Для получения подробной информации о методах регулярного технического обслуживания, осмотра и ремонта, пожалуйста, обратитесь к этому разделу; Регулярное техническое обслуживание может помочь вам вовремя обнаружить и устранить потенциальные опасности, чтобы предотвратить неисправности. Плановое техническое обслуживание вашего автомобиля имеет важное значение. Пожалуйста, строго следуйте графику технического обслуживания «Руководства пользователя», для выполнения технического обслуживания, что ваш автомобиль поддерживает наилучшие характеристики и хорошие условия эксплуатации, тем самым эффективно продлевая срок службы автомобиля.

Пожалуйста, используйте масляную жидкость, рекомендованную Chery Holding Group Co., Ltd., иначе ваш автомобиль может быть поврежден.

#### Авторизованный сервисный центр Jetour предоставляет услуги для вас

Оригинальные запасные части и материалы помогают продлить срок службы вашего транспортного средства. Обратите особое внимание: Chery Holding Group Co., Ltd. поставяет оригинальные запасные части на авторизованную станцию обслуживания Jetour, расположенную по всей стране. Для замены оригинальных запасных частей рекомендуется обратиться на авторизованную сервисную станцию Jetour. Авторизованная станция обслуживания Jetour является единственной профессиональной станцией обслуживания, авторизованной Chery Holding Group Co., Ltd. Персонал профессионально и строго обучен Chery Holding Group Co., Ltd. Они искренне предоставят вам наилучшее послепродажное обслуживание.



#### ЗАЩИТА ОКРУЖАЮЩЕЙ СРЕДЫ

Отработанное моторное масло, тормозная жидкость, охлаждающая жидкость, аккумулятор и шины могут быть утилизированы только квалифицированным органом по утилизации отходов или производителем консультационной поддержки. Не допускается их выброс или слив в систему общего водоотведения вместе с бытовым мусором.

### 7-2. Обычное техническое обслуживание

#### Обычное техническое обслуживание

Обязательно следуйте правильным процедурам технического обслуживания, приведенным в этом разделе, если вы выполняете техническое обслуживание самостоятельно.

В этом разделе перечислены только простые инструкции по техническому обслуживанию, которые могут выполняться клиентом. Тем не менее, есть еще много элементов, которые должны обслуживаться квалифицированными специалистами со специальными инструментами.

**⚠ ВНИМАНИЕ**

- Прежде чем закрыть капот, проверьте, не остались ли инструменты или тряпки.
- Не управляйте автомобилем со снятым воздушным фильтром, иначе возможен чрезмерный износ двигателя.
- Правильно долейте жидкость до соответствующего уровня. При попадании брызг жидкости на кузов автомобиля немедленно смойте их влажной тряпкой, не допуская повреждения окрашенной поверхности.

**⚠ ОПАСНОСТЬ**

- Если двигатель очень горячий, не открывайте крышку бачка с охлаждающей жидкостью, чтобы не обжечься.
- При работающем двигателе держите руки, одежду и инструменты подальше от приводных ремней двигателя и охлаждающего вентилятора.
- Не курите вблизи топливного бака или аккумуляторной батареи, так как это может вызвать искры или открытое пламя, которые могут привести к пожару.
- В электронной системе зажигания имеется высокое напряжение. Не прикасайтесь к этим компонентам, пока работает двигатель или питание автомобиля находится в режиме ON.
- Только что остановившийся автомобиль, двигатель, радиатор, выпускной коллектор и головка блока цилиндров будут очень горячими, поэтому никогда не прикасайтесь к ним. Следите за тем, чтобы свободная одежда не попала в вентилятор и не причинила вреда здоровью, так как охлаждающий вентилятор может автоматически запуститься в любой момент.

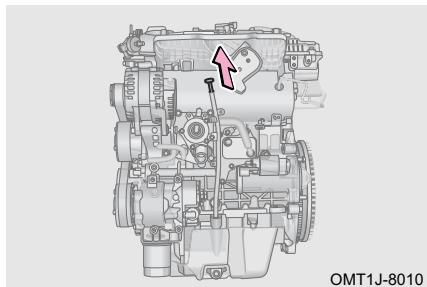
**Проверка уровня масла****Проверка моторного масла**

При выключенном и остывшем двигателе проверьте уровень масла с помощью щупа.

Шаг 1: Прогрейте двигатель и остановите автомобиль на ровной поверхности. Подождите около 5 минут после выключения двигателя;

Шаг 2: Откройте капот, вытащите щуп и протрите его чистой тканью;

Шаг 3: Равномерно и медленно вставьте щуп на дно;

Шаг 4: Оставьте автомобиль как есть примерно на 3 секунд, снова вытащите щуп и проверьте уровень масла.

## 7. ТЕХНИЧЕСКОГО ОБСЛУЖИВАНИЯ

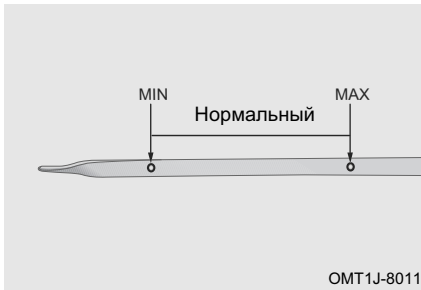

Подложите тряпку под щуп, чтобы масло не попало на двигатель или кузов автомобиля.

Не проверяйте уровень масла сразу после прогрева двигателя, а подождите, пока масло не вернется в нижнюю часть двигателя.

### Добавление моторного масла

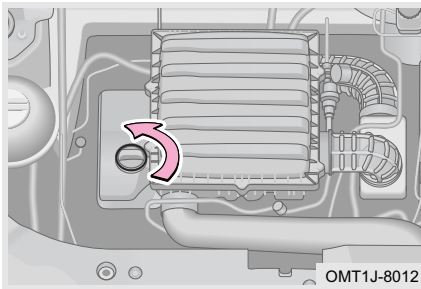

Шаг 1: Поверните крышку заливной горловины масла двигателя против часовой стрелки, чтобы открыть ее;

Шаг 2: С помощью воронки несколько раз долейте небольшое количество моторного масла и снова проверьте уровень масла с помощью щупа;

Шаг 3: Когда уровень достигнет нужного диапазона, поверните крышку заливной горловины моторного масла по часовой стрелке, чтобы затянуть ее.

### ЗАЩИТА ОКРУЖАЮЩЕЙ СРЕДЫ

Не выбрасывайте отработанное моторное масло и фильтр вместе с бытовыми отходами, в канализацию и не проливайте на землю. В противном случае это приведет к серьезному загрязнению окружающей среды. Пожалуйста, утилизируйте его в соответствии с местными правилами по защите окружающей среды.

### ВНИМАНИЕ

- Не переливайте масло, иначе это может привести к повреждению двигателя.
- Можно использовать только моторное масло, рекомендованное Chery Commercial Vehicle Co., Ltd. В противном случае все понесенные прямые или косвенные убытки возлагаются на собственный риск клиента.
- Если масло случайно пролилось на поверхность двигателя во время заправки, удалите пролитое масло тканью и другими инструментами, прежде чем закручивать крышку заливной горловины двигателя.
- Крышку маслозаливной горловины двигателя нельзя перевернуть вверх дном после снятия, чтобы предотвратить ошибочную оценку, вызванную обратным потоком масла, и предотвратить самопроизвольное перетекание масла, протекающего через уплотнительное кольцо, после повторной сборки, что приводит к иллюзии утечки масла из маслозаливной горловины двигателя. крышка.

## Проверка уровня жидкости трансмиссии

Проверка, доливка и замена трансмиссионного жидкости должны производиться профессионалами. Пожалуйста, свяжитесь с авторизованной сервисной станцией Jetour.

## Проверка уровня тормозной жидкости

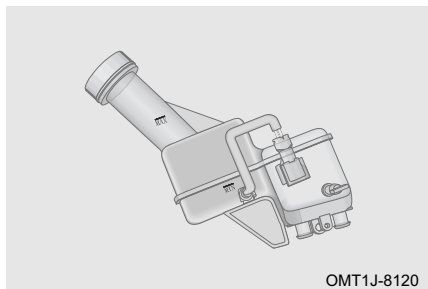

Уровень тормозной жидкости должен находиться между отметками «MIN» и «MAX». Если уровень находится на отметке «MIN» или ниже нее, долейте тормозную жидкость и немедленно обратитесь на авторизованную станцию технического обслуживания Jetour для проверки и ремонта.

### ⚠ ВНИМАНИЕ

- Поскольку тормозная жидкость хорошо впитывает жидкость, не оставляйте крышку бачка с тормозной жидкостью открытой на длительное время.
- Если тормозная жидкость попала на окрашенную поверхность кузова автомобиля, обязательно очистите ее влажной губкой или смойте водой во избежание коррозии деталей или окрашенной поверхности.
- Можно использовать только тормозную жидкость, рекомендованную компанией Chery Commercial Vehicle Co., Ltd. В противном случае все понесенные прямые или косвенные убытки возлагаются на собственный риск клиента.

### ⚠ ОПАСНОСТЬ

Никогда не допускайте попадания тормозной жидкости на кожу или в глаза. Если тормозная жидкость попала в глаза или на кожу, немедленно промойте это место большим количеством воды. При необходимости немедленно обратитесь за неотложной медицинской помощью.

## Проверка уровня охлаждающей жидкости

### Проверка охлаждающей жидкости



При холодном двигателе уровень охлаждающей жидкости должен находиться между отметками «MIN» и «MAX». Если уровень находится на отметке «MIN» или ниже нее, долейте охлаждающую жидкость и немедленно обратитесь на авторизованную станцию технического обслуживания Jetour для проверки и ремонта.

## 7. ТЕХНИЧЕСКОГО ОБСЛУЖИВАНИЯ

### Добавление охлаждающей жидкости

Шаг 1: Когда двигатель холодный, откройте крышку бачка с охлаждающей жидкостью и долейте охлаждающую жидкость до отметки «MAX»;

Шаг 2: Запустите двигатель и дайте ему прогреться до нормальной температуры. Постоянно следите за уровнем охлаждающей жидкости в бачке. Если уровень падает ниже отметки «MIN», долейте охлаждающую жидкость до соответствующего уровня, пока уровень охлаждающей жидкости не упадет дальше;

Шаг 3: Выключите двигатель и проверьте правильность уровня охлаждающей жидкости после того, как двигатель остынет. Если нет, повторите описанные выше операции, пока уровень не станет нормальным;

Шаг 4: Установите на место крышку бачка охлаждающей жидкости.

#### ВНИМАНИЕ

- Если уровень охлаждающей жидкости падает слишком быстро, проверьте радиатор, шланг и водяной насос на герметичность.
- Можно использовать только охлаждающую жидкость, рекомендованную компанией Chery Commercial Vehicle Co., Ltd. В противном случае все понесенные прямые или косвенные убытки возлагаются на собственный риск клиента.

#### ОПАСНОСТЬ

- Когда двигатель горячий, система охлаждения находится под высоким давлением. В этом случае не открывайте крышку резервуара для охлаждающей жидкости, в противном случае выходящий пар может привести к ожогу.
- Охлаждающая жидкость ядовита, поэтому будьте предельно осторожны и не распыляйте жидкость на какие-либо части автомобиля, тело человека или землю при добавлении охлаждающей жидкости. Если охлаждающая жидкость случайно попала на кожу или в глаза, промойте пораженный участок большим количеством воды. При необходимости немедленно обратитесь за неотложной медицинской помощью.

### Проверка радиатора и конденсатора

После того, как автомобиль поработает некоторое время, передняя поверхность конденсатора и радиатора может быть заблокирована насекомыми, листьями и другими предметами, что может повлиять на работу кондиционера и системы охлаждения, что приведет к плохой работе кондиционера и перегреву системы охлаждения. В то время необходимо чистить радиатор и конденсатор.

Конденсатор: При выключенном и остывшем двигателе очистите конденсатор, продувая сжатым воздухом сзади вперед через радиатор.

Радиатор: Рекомендуется очищать поверхность радиатора каждый год. При выключенном и остывшем двигателе, очистите сжатым воздухом или водой ребра радиатора, сдуйте насекомых, листья и т. д. Давление воздуха и воды не должно превышать 150 кПа. В противном случае, ребра радиатора могут быть повреждены.

**⚠ ВНИМАНИЕ**

- Материал ребер радиатора обладает хорошей теплопроводностью, что используется для охлаждения охлаждающей жидкости; Не чистите ребер, иначе это может привести к повреждению ребер, что повлияет на охлаждающий эффект.
- Не распыляйте воду на горячий радиатор при горячем двигателе, в противном случае образующийся высокотемпературный пар может привести к травме. Очищайте радиатор при выключенном и остывшем двигателе.

**Проверка приводного ремня**

Приводной ремень будет растягиваться после использования определенного периода времени, а натяжение ремня будет недостаточным, что может привести к повреждению автомобиля, поэтому необходимо регулярно проверять натяжение ремня.

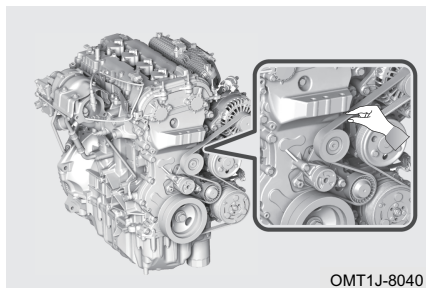

Шаг 1: Переключите питание автомобиля в режим OFF;

Шаг 2: Покрутите ремень пальцами, чтобы проверить угол поворота ремня;

Шаг 3: Если угол поворота больше 90°, обратитесь на авторизованную станцию обслуживания Jetour для проверки и ремонта.

**⚠ ОПАСНОСТЬ**

При проверке натяжения приводного ремня, выключите двигатель и охладите его, чтобы убедиться, что ремень двигателя неподвижен.

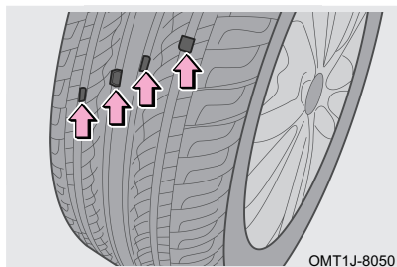
**Проверка шин**

Проверьте протектор шины по следу износа. Когда износ протектора достигает своего предела, протектор будет находиться в той же плоскости, что и полоса износа. Если возникает такое состояние, это указывает на то, что производительность и безопасность шины серьезно снижаются, и необходима ее замена.

**♻ ЗАЩИТА ОКРУЖАЮЩЕЙ СРЕДЫ**

Всегда осторожно выбрасывайте использованную шину. С ним следует обращаться в соответствии с местными правилами по защите окружающей среды.

## 7. ТЕХНИЧЕСКОГО ОБСЛУЖИВАНИЯ

Соблюдайте следующие меры предосторожности. Несоблюдение этого требования может привести к несчастному случаю со смертью или серьезными травмами:

1. Не используйте шины, которые использовались на другом автомобиле.
2. Не смешивайте шины с заметно разным износом протектора.
3. Не используйте шины, если вы не знаете, как они использовались ранее.
4. Не смешивайте шины разных производителей, разных моделей или рисунков протектора.
5. Не смешивайте шины разной конструкции (например, шины с радиальным кордом, диагонально-опоясывающие шины или шины с перекрестным кордом).
6. На спидометр влияет размер шин. Если размер (диаметр) шины отличается от оригинального, она не будет отображать точную скорость и может привести к авариям, такие аварии не покрываются гарантией.

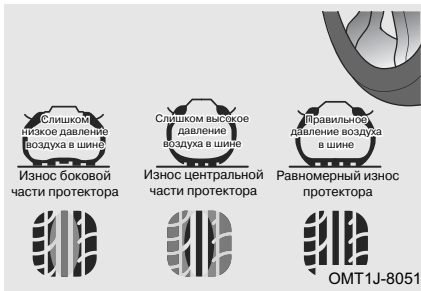

Неправильное давление в шинах приведет к чрезмерному расходу топлива, сокращению срока службы шин и снижению устойчивости автомобиля. Поэтому вам следует управлять автомобилем с надлежащим давлением в шинах (положения о давлении в шинах см. на табличке давления в шинах на средней стойке со стороны водителя). Когда давление в холодных шинах превышает указанное значение или используется экономичное давление в шинах, комфорт вождения соответственно снижается. Пожалуйста, отрегулируйте его в соответствии с вашими потребностями.

■ Обязательно поддерживайте надлежащее давление в шинах. В противном случае могут возникнуть следующие условия, которые могут привести к смерти или серьезной травме:

1. Чрезмерный износ.
2. Плохое обращение.
3. Неравномерный износ.
4. Плохая герметизация борта шины.
5. Деформация колеса или отрыв шины.
6. Возможность разрыва из-за перегрева шин.
7. Большая вероятность повреждения шин из-за плохих дорожных условий.

**⚠ ВНИМАНИЕ**

- Это нормально, что давление в шинах увеличивается после движения в течение определенного периода времени.
- Если шину необходимо часто накачивать, как можно скорее обратитесь на авторизованную станцию обслуживания Jetour для проверки и ремонта.
- Если шина часто спускается или не может быть должным образом отремонтирована из-за пореза или других повреждений, ее следует заменить.
- Используйте манометр для проверки давления в холодных шинах. Визуальный осмотр шины может привести к неточной оценке давления в шине.
- Если во время движения произошла утечка воздуха, не продолжайте движение. Езда даже на короткое расстояние может привести к повреждению шины, которая не подлежит ремонту.
- Обязательно правильно установите колпачки вентиляей шин. В противном случае грязь может попасть в сердечник клапана и вызвать его засорение. Если колпачки утеряны, как можно скорее установите новые.
- Убедитесь, что давление в шинах находится в пределах указанного диапазона, прежде чем двигаться с большой нагрузкой и на высокой скорости. Недостаточное давление в шинах снизит устойчивость торможения, повысит сопротивление качению и ускорит износ шин, что с большой вероятностью может привести к дорожно-транспортным происшествиям.

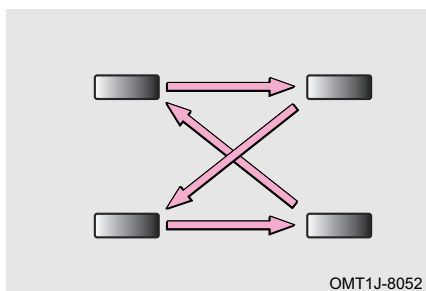
**Вращение шин**

Чтобы выровнять износ шин и продлить срок их службы, Chery рекомендует менять шины каждые 10 000 км (- оптимальный диапазон регулировки - 5 000 - 7 000 км); цикл вращения шин может варьироваться в зависимости от ваших привычек вождения и состояния дорожного покрытия.

**📖 ПРОЧИТАЙТЕ**

Замена шин должна выполняться профессионалами, обратитесь в авторизованный сервисный центр Jetour.

**Проверка батарей**

Обычная батарея (12 В): Проверьте и убедитесь, что клеммы аккумуляторной батареи не подвержены коррозии и что нет ослабленных соединений, внешних трещин или ослабленных зажимов.

**Проверка фильтра кондиционера**

Фильтр кондиционера может предотвратить попадание внешней пыли в автомобиль через выпускные отверстия кондиционера во время вождения в течение длительного периода времени, и он может засориться после длительного

## 7. ТЕХНИЧЕСКОГО ОБСЛУЖИВАНИЯ

использования. Если эффективность кондиционирования воздуха значительно снижается, проверьте фильтр и при необходимости замените его.

### ПРОЧИТАЙТЕ

- Осмотр/замена фильтра кондиционера должны выполняться профессионалами, обращайтесь в авторизованный сервисный центр Jetour.
- Использование кондиционера со снятым фильтром может привести к ухудшению характеристик пылезащиты, что повлияет на эффективность кондиционирования воздуха.

### Проверка жидкости омывателя ветрового стекла

Если из форсунок омывателя не поступает омывающая жидкость, остановите работающие омыватели и проверьте, не нужно ли долить омывающую жидкость. Если после добавления омывающей жидкости она не работает должным образом, обратитесь в авторизованный сервисный центр Jetour для проверки и ремонта.

### ВНИМАНИЕ

- Никогда не добавляйте антифриз в жидкость омывателя ветрового стекла, так как антифриз может повредить кузов краску поверхности.
- Не используйте обычную воду в качестве омывающей жидкости при температуре ниже нуля. В противном случае, вода замерзнет, что приведет к повреждению омывателя.

### Проверка щеток стеклоочистителя

Проверьте шероховатость щетки стеклоочистителя, проведя пальцем по ее краю. Если она слишком грубая, щетка стеклоочистителя не будет работать эффективно.

### ВНИМАНИЕ

- Не используйте щетки стеклоочистителя для удаления инея или льда с ветрового стекла.
- Если на лобовом стекле есть сколы от гравия, срочно ремонтируйте.
- Зимой перед использованием убедитесь, что стеклоочистители не примерзли к стеклу, чтобы избежать повреждения щеток стеклоочистителя.
- Используйте чистую воду для ополаскивания ветрового стекла и щетки после мойки автомобиля в автоматической мойке, которая может удалить оставшийся восковой слой.
- Масло, силикон и топливо могут привести к неправильной работе щеток стеклоочистителя, поэтому рекомендуется очищать щетки стеклоочистителя омывающей жидкостью.
- Не используйте щетки стеклоочистителей, если ветровое стекло сухое. Это может поцарапать стекло, что приведет к необратимому повреждению щеток стеклоочистителя.
- Когда лезвия подняты для обслуживания, положение центрального разъема лезвий должно быть правильно подобрано, для некоторых моделей требуется войти в режим обслуживания.

## 7-3. Регулярное техническое обслуживание

## Карта первого обслуживания

Карта технического обслуживания на первые 5 000 км (в течение 6 месяцев после покупки автомобиля) (для общей зоны)

Дата	
Пробег	
Использование свойств	
Номерной знак	
Информация о владельце	
Название	
Адрес	
Номер телефона	
Работа	
Эл. почта	
Дата доставки	
Номерной знак	
Данные автомобиля	
Идентификационный номер автомобиля (VIN)	
Номер двигателя	
Номер трансмиссии	
Дополнительные агрегаты	
Печать авторизованной станции обслуживания	
Подпись владельца	

## 7. ТЕХНИЧЕСКОГО ОБСЛУЖИВАНИЯ

Карта технического обслуживания на первые 5 000 км (в течение 6 месяцев после покупки автомобиля) (для общей зоны)				
Дата				
Пробег				
Предметы проверки	1	Проверьте систему смазки, систему охлаждения и топливную систему на наличие утечек.	Да <input type="checkbox"/>	Нет <input type="checkbox"/>
	2	Замените моторное масло и масляный фильтр.	Да <input type="checkbox"/>	Нет <input type="checkbox"/>
	3	Проверьте уровень и цвет трансмиссионной жидкости. Добавьте, если необходимо.	Да <input type="checkbox"/>	Нет <input type="checkbox"/>
	4	Проверьте уровень охлаждающей жидкости. Добавьте охлаждающую жидкость или при необходимости отрегулируйте концентрацию.	Да <input type="checkbox"/>	Нет <input type="checkbox"/>
	5	Проверьте трансмиссию на наличие утечек.	Да <input type="checkbox"/>	Нет <input type="checkbox"/>
	6	Проверьте пыльник рулевой тяги на наличие повреждений.	Да <input type="checkbox"/>	Нет <input type="checkbox"/>
	7	Проверить чехол карданного вала равных угловых скоростей на наличие повреждений.	Да <input type="checkbox"/>	Нет <input type="checkbox"/>
	8	Проверьте тормозную жидкость на наличие утечек и тормозные трубки на наличие повреждений.	Да <input type="checkbox"/>	Нет <input type="checkbox"/>
	9	Проверьте, нормально ли работают вспомогательные тормозные цилиндры.	Да <input type="checkbox"/>	Нет <input type="checkbox"/>
	10	Проверьте, соответствует ли давление в шинах указанному значению.	Да <input type="checkbox"/>	Нет <input type="checkbox"/>
	11	Проверьте натяжение ремня генератора и компрессора кондиционера. При необходимости отрегулируйте натяжение.	Да <input type="checkbox"/>	Нет <input type="checkbox"/>
	12	Проверьте петлю и язычок капота.	Да <input type="checkbox"/>	Нет <input type="checkbox"/>
	13	Проверьте систему А/С на наличие утечек.	Да <input type="checkbox"/>	Нет <input type="checkbox"/>
	14	Проверить состояние установки пыльника карданного шарнира рулевого управления и убедиться в отсутствии повреждений.	Да <input type="checkbox"/>	Нет <input type="checkbox"/>
	15	Проверьте, плавно ли переключаются передачи трансмиссии.	Да <input type="checkbox"/>	Нет <input type="checkbox"/>
	16	Проверьте болты соединения между шасси и кузовом автомобиля на предмет ослабления.	Да <input type="checkbox"/>	Нет <input type="checkbox"/>
	17	Проверьте ремни безопасности на исправность.	Да <input type="checkbox"/>	Нет <input type="checkbox"/>
	18	Проверьте рабочее состояние двигателя, параметры электронного впрыска и выбросы на холостом ходу.	Да <input type="checkbox"/>	Нет <input type="checkbox"/>
	19	Проверьте правильность работы механизмов путем пробного вождения.	Да <input type="checkbox"/>	Нет <input type="checkbox"/>

## График технического обслуживания

В графике технического обслуживания перечислены пункты технического обслуживания автомобиля, которые необходимо выполнить. Пожалуйста, обратитесь на авторизованную станцию технического обслуживания Jetour для технического обслуживания в соответствии с пробегом в графике технического обслуживания.

Для общей области интервал технического обслуживания составляет 10 000 км или 12 месяцев (в зависимости от того, что в зависимости от того раньше) после первого технического обслуживания.

Если ваши автомобили постоянно эксплуатируются в тяжелых дорожных условиях, вам следует выполнять требования по техническому обслуживанию каждые 5 000 км или 6 месяцев (в зависимости от того, что наступит раньше).

I: Осмотрите, отрегулируйте, очистите или замените при необходимости; R: Замена.

Для тяжелых условий вождения*											
Пункт обслуживания	Месяцы	6	12	18	24	30	36	42	48	54	60
	Км×1 000	5	10	15	20	25	30	35	40	45	50
Для обычных условий вождения*											
Пункт обслуживания	Месяцы	12	24	36	48	60	72	84	96	108	120
	Км×1 000	10	20	30	40	50	60	70	80	90	100
Система индикации счетчика		I	I	I	I	I	I	I	I	I	I
Видео и развлекательная система		I	I	I	I	I	I	I	I	I	I
Проверка диагностическим тестером		I	I	I	I	I	I	I	I	I	I
Щетки переднего стеклоочистителя		I	I	I	I	I	I	I	I	I	I
Щетки заднего стеклоочистителя		I	I	I	I	I	I	I	I	I	I
Система стеклоочистителей		I	I	I	I	I	I	I	I	I	I
Охлаждающий эффект		Осматривайте каждые 6 месяцев или 5 000 км (в зависимости от того, что наступит раньше) и заменяйте каждые 2 года или 40 000 км (в зависимости от того, что наступит раньше).									
Система кондиционирования воздуха		I	I	I	I	I	I	I	I	I	I
Фильтр для кондиционирования воздуха		I	I	I	I	I	I	I	I	I	I

## 7. ТЕХНИЧЕСКОГО ОБСЛУЖИВАНИЯ

Для тяжелых условий вождения*											
Пункт обслуживания	Месяцы	6	12	18	24	30	36	42	48	54	60
	Км × 1 000	5	10	15	20	25	30	35	40	45	50
Для обычных условий вождения*											
Пункт обслуживания	Месяцы	12	24	36	48	60	72	84	96	108	120
	Км × 1 000	10	20	30	40	50	60	70	80	90	100
Уровень охлаждающей жидкости (SQRG4J15/SQRF4J20)	Осматривайте каждые 6 месяцев или 5 000 км (в зависимости от того, что наступит раньше) и заменяйте каждые 2 года или 40 000 км (в зависимости от того, что наступит раньше).										
Температура замерзания охлаждающей жидкости											
Тормозная жидкость	Рекомендуется замена каждые 2 года или 40 000 км (в зависимости от того, что наступит раньше).										
Уровень тормозной жидкости											
Содержание воды в тормозной жидкости											
Моторное масло и масляный фильтр (SQRG4J15/SQRF4J20)	Замена каждые 10 000 км										
Уровень моторного масла											
Жидкость автоматической трансмиссии	Замена каждые 60 000 км.										
Фильтр автоматической трансмиссии (при наличии)	Замена каждые 2 года или 40 000 км (в зависимости от того, что наступит раньше)										
Жидкость гидроусилителя руля (при наличии)	Замена каждые 2 года или 20 000 км (в зависимости от того, что наступит раньше).										
Уровень жидкости трансмиссии											
Топливный фильтр	Внутренний топливный фильтр: Замена каждые 2 года или 20 000 км (в зависимости от того, что наступит раньше); Внутренний топливный фильтр: Встроенный топливный насос не требует технического обслуживания (- устраните причину отказа)										
Напряжение аккумулятора											
Амортизатор											

## 7. ТЕХНИЧЕСКОГО ОБСЛУЖИВАНИЯ

Для тяжелых условий вождения*											
Пункт обслуживания	Месяцы	6	12	18	24	30	36	42	48	54	60
	Км×1 000	5	10	15	20	25	30	35	40	45	50
Для обычных условий вождения*											
Пункт обслуживания	Месяцы	12	24	36	48	60	72	84	96	108	120
	Км×1 000	10	20	30	40	50	60	70	80	90	100
Вал и башмак пропеллера											
Крутящий момент болта шасси											
Рулевой механизм											
Рулевая колонка											
Рулевые тяги, шаровые опоры и башмаки											
Внешний вид шин											
Выкroyка шин											
Давление в шинах											
Проверка давления в запасной шине											
Крутящий момент колесного болта											
Вращение шин	Рекомендуется менять шины каждые 10 000 км (- оптимальный диапазон регулировки 5 000 - 7 000 км).										
Свеча зажигания (SQRG4J15/SQRF4J20)	Осматривайте каждые 20 000 км и заменяйте каждые 30 000 км.										
Ремень для аксессуаров (SQRG4J15/SQRF4J20)	Осматривайте каждые 5 000 км и заменяйте каждые 60 000 км.										
Тормозной диск											
Воздушный фильтр (SQRG4J15)	Осматривайте каждые 5 000 км и заменяйте каждые 15 000 км.										
Воздушный фильтр (SQRF4J20)	Осматривайте каждые 5 000 - 8 000 км и заменяйте каждые 10 000 км - 15 000 км.										
Приводной ремень											
Масляный поддон двигателя и сливные болты											
Резиновая трубка паров топлива											
Корпус трансмиссии											
Соответствующая жидкостная линия											

## 7. ТЕХНИЧЕСКОГО ОБСЛУЖИВАНИЯ

Для тяжелых условий вождения*											
Пункт обслуживания	Месяцы	6	12	18	24	30	36	42	48	54	60
	Км × 1 000	5	10	15	20	25	30	35	40	45	50
Для обычных условий вождения*											
Пункт обслуживания	Месяцы	12	24	36	48	60	72	84	96	108	120
	Км × 1 000	10	20	30	40	50	60	70	80	90	100
(например, рулевое управление, тормоз, топливо и т. д.) и жгут проводов											
Заправочный шланг топлива											
Угольный канистровый фильтр (при наличии)		Замена каждые 3 года или 60 000 км (в зависимости от того, что наступит раньше).									
Цепь ГРМ		Не требует технического обслуживания (кроме причины отказа).									
Батарея		Не требует технического обслуживания (кроме причины отказа).									
Дроссельный клапан		Рекомендуется чистить каждые 15 000 км.									
Регулировка четырех колес		Проверьте регулировку углов установки четырех колес каждые 20 000 км и при необходимости корректируйте.									
*: Мы рекомендуем вам обратиться на авторизованную станцию технического обслуживания Jetour за фактическим графиком технического обслуживания, применимым к вашему автомобилю.											

### ПРОЧИТАЙТЕ

- Частота плановых осмотров и сервисного обслуживания в таблице минимальна. Однако может возникнуть необходимость в их более частом выполнении в зависимости от дорожных условий, погоды, атмосферных условий и использования автомобиля. Эти условия могут различаться в зависимости от страны. Поэтому в вашей стране могут быть особые требования. Мы рекомендуем вам обратиться на авторизованную станцию технического обслуживания Jetour за фактическим графиком технического обслуживания, применимым к вашему автомобилю.
- Продолжайте периодическое техническое обслуживание по истечении 100 000 км или 120 месяцев, вернувшись к третьему столбцу графика технического обслуживания и добавив 100 000 км или 120 месяцев к заголовкам столбцов.
- Для особых районов могут быть предусмотрены особые требования к техническому обслуживанию. Мы рекомендуем вам обратиться в авторизованную сервисную станцию Jetour за фактическими техническими требованиями к техническому обслуживанию вашего автомобиля.

 ВНИМАНИЕ

- Моторное масло и масляный фильтр следует заменять чаще, если автомобиль эксплуатируется в тяжелых условиях, указанных в следующих примерах\*.
- Его следует проверять каждые 5 000 км или 6 месяцев (в зависимости от того, что наступит раньше), если автомобиль эксплуатируется в тяжелых условиях, упомянутых в следующих примерах\*.
- Смазку следует заменять каждые 5 000 км или 6 месяцев (в зависимости от того, что наступит раньше), если автомобиль ездит в следующих зонах.
  - Помещения с повышенной влажностью.
  - Горные районы.
  - Чрезвычайно холодные и жаркие районы.
  - Двигаться по неровным дорогам (ухабистым дорогам, дорогам с гравием, снегом и т. д.) в течение длительного времени.
  - Двигаться по горным дорогам, в гору/под гору в течение длительного времени.
  - Часто водите автомобиль на короткие расстояния.
  - Во многих случаях ездите по дорогам с высокой температурой (выше 32°C) и интенсивным движением по городским дорогам.
  - При использовании в качестве полицейской машины, такси, коммерческого автомобиля, прицепа и т. д.

- Воздушный фильтр и фильтр кондиционера следует заменять чаще, если автомобиль эксплуатируется в тяжелых условиях, указанных в следующих примерах\*.

\* Примеры тяжелых условий вождения:

- Ездить в очень холодную и жаркую погоду (только для моторного масла, уровня моторного масла, системы рулевого управления и подвески).
- Часто ездите на автомобиле на короткие расстояния (только для моторного масла, уровня моторного масла, тормозных колодок и дисков/пыльников переднего и заднего моста и шарнирных частей полуоси, тормозных накладок и барабанов).
- Езда по пыльным дорогам (только для элемента воздушного фильтра, колодок и дисков дискового тормоза / пыльников переднего и заднего моста и шарнирных частей полуоси, тормозных накладок и барабанов, элемента воздушного фильтра для системы климат-контроля).
- Езда по неровным и/или грязным дорогам (только для колодок и дисков дисковых тормозов / пыльники переднего и заднего моста и шарниры полуосей, тормозные накладки и барабаны, элемент воздушного фильтра для системы климат-контроля).
- Ездить по участкам, где используется дорожная соль или другие коррозионно-активные материалы (только для топливной системы, трубопроводов и соединений, колодок и дисков дисковых тормозов/пыльников передней и задней оси и шарнирных частей полуоси, тормозных колодок и барабанов, осмотрите тормозные магистрали и проверьте работу стояночной и рабочей тормозной системы, системы рулевого управления и подвески).

## 7. ТЕХНИЧЕСКОГО ОБСЛУЖИВАНИЯ

 <b>ВНИМАНИЕ</b>
• В прибрежных зонах (только для топливной системы, трубопроводов и соединений, колодок и дисков дисковых тормозов / пыльников переднего и заднего мостов и шарнирных частей полуосей, тормозных накладок и барабанов, осмотрите тормозные магистрали и проверьте работу стояночной и рабочей тормозной системы, рулевого управления и подвесная система).

Название жидкости	Спецификация	Послепродажное обслуживание
Масло (SQRG4J15)	FUCHS C5 0W-20	4,0 л (замените масло и масляный фильтр одновременно)
Масло (SQRF4J20)	FUCHS C5 0W-20	4,0 ± 0,2 л (замените масло и масляный фильтр одновременно)
Жидкость трансмиссии (730DHA)	Sinopac DCTF-GS	3,2 ± 0,1 л
Жидкость трансмиссии (740DHB)	Sinopac DCTF-GS	5 ± 0,2 л
Охлаждающая жидкость (SQRG4J15)	Красная, органическая охлаждающая жидкость (-40°C)	8,5 ± 0,3 л
Охлаждающая жидкость (SQRF4J20)	Красная, органическая охлаждающая жидкость (-40°C)	10,4 ± 0,2 л
Тормозная жидкость	DOT4	0,82 ± 0,05 л
Электронный дифференциал с ограниченным скольжением	Castrol Transmax с ограниченным скольжением 75W-90	670 мл
Устройство для передачи крутящего момента	Castrol Halbot 311	570 мл
Хладагент	R134a	600 ± 25 г

### Запись системы защиты безопасности

Если ваш автомобиль оснащен системой подушек безопасности, ее необходимо заменить через 10 лет с даты покупки автомобиля. Система должна быть заменена авторизованным сервисным центром Jetour.

Чтобы убедиться, что система подушек безопасности работает нормально, всегда заменяйте систему подушек безопасности на авторизованной станции обслуживания Jetour в течение указанного времени.

Если система подушек безопасности заменена до указанной даты (например, после аварии), пожалуйста, заполните запись о замене для дальнейшего использования.

Примечание: Ваш автомобиль может не быть оборудован следующими компонентами системы безопасности.

Запись о замене системы подушек безопасности		Запись о замене системы подушек безопасности	
<input type="checkbox"/>	Подушка безопасности водителя	<input type="checkbox"/>	Подушка безопасности водителя
<input type="checkbox"/>	Подушка безопасности переднего пассажира	<input type="checkbox"/>	Подушка безопасности переднего пассажира
<input type="checkbox"/>	Левая шторка (при наличии)	<input type="checkbox"/>	Левая шторка (при наличии)
<input type="checkbox"/>	Правая шторка (при наличии)	<input type="checkbox"/>	Правая шторка (при наличии)
<input type="checkbox"/>	Подушка безопасности левого сиденья (при наличии)	<input type="checkbox"/>	Подушка безопасности левого сиденья (при наличии)
<input type="checkbox"/>	Подушка безопасности правого сиденья (при наличии)	<input type="checkbox"/>	Подушка безопасности правого сиденья (при наличии)
<input type="checkbox"/>	Модуль управления подушками безопасности	<input type="checkbox"/>	Модуль управления подушками безопасности
<input type="checkbox"/>	Жгут подушек безопасности	<input type="checkbox"/>	Жгут подушек безопасности
<input type="checkbox"/>	Преднатяжитель ремня безопасности (при наличии)	<input type="checkbox"/>	Преднатяжитель ремня безопасности (при наличии)
<input type="checkbox"/>	Другие компоненты	<input type="checkbox"/>	Другие компоненты
1		1	
2		2	
3		3	
4		4	
Дата		Дата	
Подпись дилера по продажам и обслуживанию:		Подпись дилера по продажам и обслуживанию:	



8-1. Расположение ярлыка	Производительность
Идентификационный номер автомобиля (VIN) .....	автомобиля .....
222	226
Этикетка продукта транспортного средства .....	Топливная система.....
223	226
Номер двигателя .....	Двигатель.....
223	227
Микроволновое окно .....	Трансмиссия .....
223	228
	Подвесная система .....
	228
	Рулевая система.....
	228
	Тормозная система .....
	229
8-2. Технические характеристики автомобиля	Выравнивание колес.....
Размеры автомобиля.....	230
224	Колесо и шина .....
Тип автомобиля .....	230
225	Батарея .....
Вес автомобиля.....	231
225	Диапазон измерения габаритных размеров автомобиля без учета следующих компонентов.....
	231

## 8. СПЕЦИФИКАЦИЯ

### 8-1. Расположение ярлыка

#### Идентификационный номер автомобиля (VIN)

#### Идентификационный номер автомобиля (VIN) на фактическом автомобиле

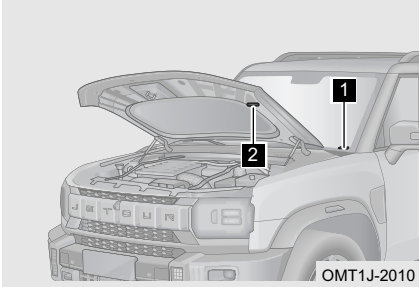

**1** Этикетка с идентификационным номером автомобиля (VIN) расположен в верхнем левом углу приборной панели со стороны водителя и виден снаружи через переднее ветровое стекло.

**2** Этикетка с идентификационным номером автомобиля (VIN) расположена на передней части внутренней панели капота.

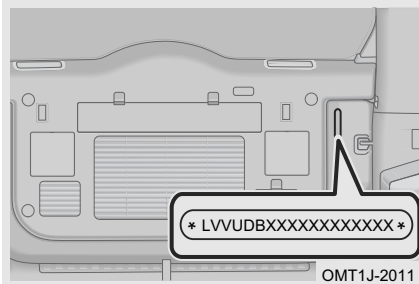

Этикетка с идентификационным номером автомобиля (VIN) расположен на двери багажного отделения, как показано на рисунке.

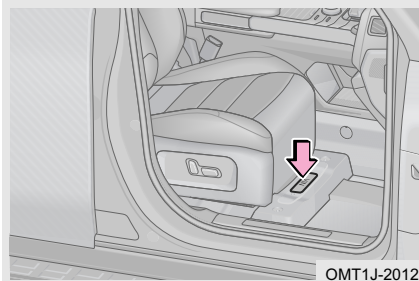

Идентификационный номер автомобиля (VIN) напечатан под сиденьем переднего пассажира.

#### ВНИМАНИЕ

Не закрывайте, не красьте, не сваривайте, не режьте, не сверлите и не удаляйте идентификационный номер автомобиля (VIN) и области вокруг него.

### Этикетка продукта транспортного средства

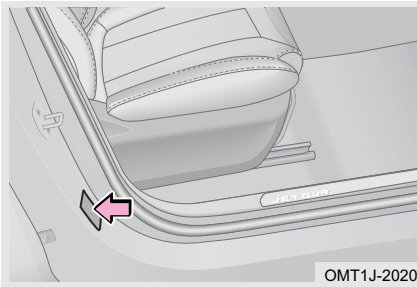

Этикетка продукта транспортного средства расположена на внешней панели в правой четверти, как показано на рисунке.

### Номер двигателя

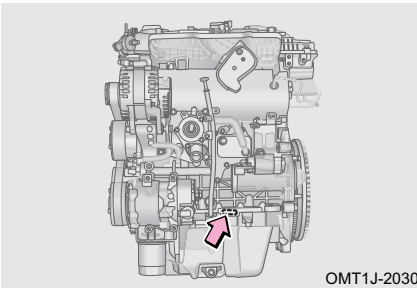

Номер двигателя расположен на блоке двигателя, как показано на рисунке.

### ВНИМАНИЕ

Модели двигателей, используемые в автомобилях с различными конфигурациями, различны, и конкретное расположение номера двигателя зависит от фактической конфигурации двигателя автомобиля, как показано на рисунке выше.

### Микроволновое окно

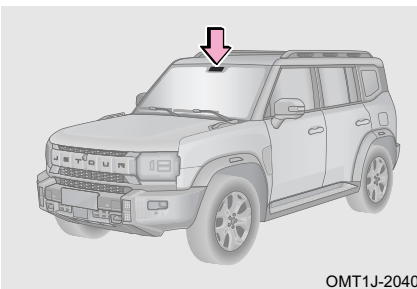

Микроволновое окошко расположено с внутренней стороне переднего лобового стекла и с правой стороны к задней части внутреннего зеркала заднего вида, где предназначено для беспроводной передачи радиочастотного сигнала и установки автомобильной электронной идентификации.

## 8. СПЕЦИФИКАЦИЯ

### 8-2. Технические характеристики автомобиля

#### Размеры автомобиля

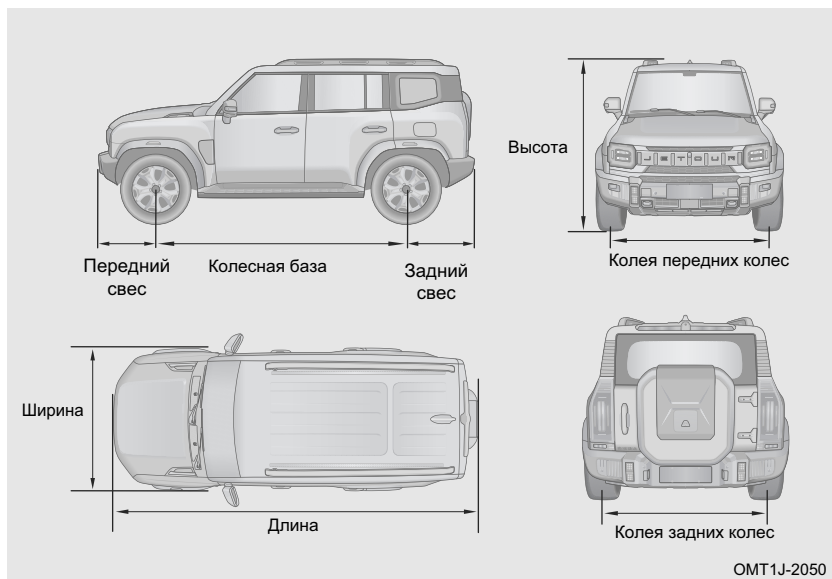

Общий размер	Длина (мм)	4785	
	Ширина (мм)	2006	
	Высота (мм)	1870	1880
Колесная база (мм)		2800	
Протектор	Спереди (мм)	1690	1685
	Сзади (мм)	1700	1695
Выступ	Спереди (мм)	892	
	Сзади (мм)	1093	

## Тип автомобиля

Тип автомобиля	4 × 2 передний привод, рулевое управление на передних колесах, поперечный передний двигатель, 2-купейный 5-дверный 5-местный цельный кузов, левостороннее вождение	4 × 4 полный привод, рулевое управление на передних колесах, поперечный передний двигатель, 2-купейный 5-дверный, 5-местный цельный кузов, левостороннее вождение
Модель двигателя	SQRG4J15	SQRF4J20
Тип двигателя	Тип зажигания искровой, 4-тактный	Тип зажигания искровой, 4-тактный
Тип подачи топлива	Прямой впрыск	Прямой впрыск
Модель трансмиссии	730DNA	740DNB

## Вес автомобиля

Снаряженная масса автомобиля (кг)		1700	1840	1880
Нагрузка на ось автомобиля в снаряженном состоянии	Передний мост (кг)	915	994	998
	Задний мост (кг)	785	846	882
Максимальная общая масса производителя (кг)		2075	2215	2255
Максимальная общая масса производителя	Передний мост (кг)	1019	1098	1102
	Задний мост (кг)	1056	1117	1153
предельная нагрузка передней и задней оси	Передний мост (кг)	1139		
	Задний мост (кг)	1211		
Количество сиденья (включая водителя) (человек)		5	5	5

 ПРОЧИТАЙТЕ

В зависимости от конфигурации автомобиля масса автомобиля может быть разным, пожалуйста, обратитесь к реальной конфигурации автомобиля.

## 8. СПЕЦИФИКАЦИЯ

### ОПАСНОСТЬ

Пожалуйста, соблюдайте нагрузку автомобиля, указанную в руководстве по эксплуатации, и не превышайте допустимую общую массу. В противном случае эффективность торможения и управляемости автомобиля может измениться, что может привести к травмам и несчастному случаю.

### Производительность автомобиля

Обгонное свойство	Минимальный дорожный просвет (мм)	180 (нагрузка)	180 (нагрузка)
	Минимальный диаметр поворота (м)	11,4	11,4
	Угол въезда (°)	28	28
	Угол съезда (°)	28	28, 18
Проявление мощности	Максимальная скорость автомобиля (км/ч)	180	180
	Максимальный уклон подъема (%)	40	40

### Топливная система

Тип топливного бака	Неметаллический топливный бак
Емкость топливного бака	70 л

### ПРОЧИТАЙТЕ

Автомобиль с каталитическим нейтрализатором может использовать только неэтилированный бензин. Во избежание случайного использования неподходящего вида топлива, топливозаправочная труба имеет конструкцию топливозаправочной горловины вниз и подходит только для стандартной топливной форсунки для неэтилированного бензина.

**⚠ ВНИМАНИЕ**

- Используйте только тип топлива, который рекомендована компанией Chery Commercial Vehicle Co., Ltd.
- Использование этилированного бензина приведет к тому, что трехкомпонентный каталитический нейтрализатор потеряет свою эффективность, а вытяжная система будет работать неправильно.
- Если вы случайно заполните топливный бак этилированным бензином и запустите двигатель (даже если залито лишь небольшое количество), это приведет к необратимому повреждению каталитического нейтрализатора. Поэтому, если вы случайно залили этилированный бензин, немедленно обратитесь на авторизованную станцию обслуживания Jetour для проверки и ремонта.

**Двигатель**

Модель двигателя	SQRG4J15	SQRF4J20
Диаметр отверстия цилиндра (мм)	74,5	80,5
Ход поршня (мм)	85,94	98,12
Объем (мл)	1499	1998
Степень сжатия	11,6: 1	10,2: 1
Номинальная мощность (кВт)	135	187
Номинальная быстроходность (об/мин)	5500	5500
Максимальная чистая мощность (кВт)	125	180
Максимальная скорость передачи чистой мощности (об/мин)	5500	5500
Максимальный крутящий момент (Н · м)	290	390
Максимальная скорость крутящего момента (об/мин)	2000 - 3500	1750 - 4000

## 8. СПЕЦИФИКАЦИЯ

### Трансмиссия

Модель трансмиссии		730DNA	740DNB
Тип		7 передач, АКПП	7 передач, АКПП
Положение передачи	1-й передачи	4,462	4,308
	2-й передачи	2,824	2,684
	3-й передачи	1,594	1,594
	4-й передачи	1,114	1,114
	5-й передачи	0,851	0,894
	6-й передачи	0,771	0,829
	7-й передачи	0,638	0,638
	Задний ход	3,869	3,678
	Конечное передаточное число редуктора	3,789 (1-й/2-й/6-й/7-й передачи) 4,235 (3-й/4-й/5-й/R передачи)	3,944 (1-й/2-й/6-й/7-й передачи) 4,438 (3-й/4-й/5-й/R передачи)

### Подвесная система

Передняя подвеска	Независимая подвеска Macpherson
Задняя подвеска	Независимая подвеска Multi-link

### Рулевая система

Тип рулевого управления с усилителем	Электрический наддув
Тип рулевого механизма	Реечный рулевой механизм

## Тормозная система

Ножной тормоз	Переднее колесо	Дисковый тормоз
	Заднее колесо	Дисковый тормоз
Усилитель тормоза		Вакуумный усилитель
Стояночный тормоз		Электрический стояночный тормоз для заднего колеса
Свободный ход педали тормоза		$\geq 162$ мм
Максимальный ход педали тормоза		118,8 мм
Допустимый диапазон использования тормозной пластины		Толщина переднего фрикционного материала: 11,6 мм; Толщина заднего фрикционного материала: 10,2 мм. Допустимая толщина переднего фрикционного материала: 9,6 мм; Допустимая толщина заднего фрикционного материала: 8,2 мм.
Разумный диапазон использования тормозного диска		Толщина переднего тормозного диска: 30 мм; Толщина заднего тормозного диска: 12,1 мм. Допустимая толщина переднего тормозного диска: 28 мм; Допустимая толщина заднего тормозного диска 10,1 мм.

 ОПАСНОСТЬ

- В случае большой нагрузки замена тормозной жидкости должна производиться одновременно с заменой тормозных колодок.
- При добавлении тормозной жидкости убедитесь, что она абсолютно чистая. Попадание грязи в тормозную систему может привести к снижению эффективности торможения.

## 8. СПЕЦИФИКАЦИЯ

### Выравнивание колес

Переднее колесо	Развал передних колес	$-25' \pm 45'$
	Продольный угол наклона шкворня	$4^{\circ}30' \pm 60'$
	Угол наклона поворотного шкворня	$13^{\circ}50' \pm 60'$
	Схождение передних колес	$5' \pm 3'$ (одна сторона)
Заднее колесо	Развал задних колес	$-42' \pm 30'$
	Схождение задних колес	$6' \pm 10'$
Значение бокового скольжения		$\leq 3$ м/км

### Колесо и шина

Модель шин		235/65 R18; 255/60 R19; 255/55 R20
Модель обода		18×7J; 19×7 1/2J; 20×8J
Давление в холодных шинах (кПа)	Переднее колесо	220 (без нагрузки) 240 (нагрузка)
	Заднее колесо	220 (без нагрузки) 240 (нагрузка)
	Запасная шина	250 (полный размер) 420 (не полный размер)
Момент затяжки колесных болтов		$180 \pm 10$ Н·м
Требования к динамическому балансу колес для транспортного средства с максимальной расчетной скоростью более 100 км/ч		Допустимая остаточная динамическая балансировочная масса: Сторона блока для балансировки пасты $\leq 10$ г

 ПРОЧИТАЙТЕ

Давление в шинах, указанное в таблице выше, относится только к холодным шинам. Давление слегка увеличивается при нагреве шины, но снижать давление нет необходимости.

 ВНИМАНИЕ

- Давление в шинах следует проверять не реже одного раза в месяц, что особенно важно при движении на высокой скорости.
- Значения давления в шинах при накачке в холодном состоянии указаны на табличке на пороге водительской двери.

## Батарея

Модель двигателя	Модель аккумулятора
SQRG4J15	12В 60Ач
SQRF4J20	12В 70Ач

## Диапазон измерения габаритных размеров автомобиля без учета следующих компонентов

Компоненты, не входящие в диапазон измерения длины автомобиля

Следующие устройства не имеют нагруженной функции и не выступают за переднюю или заднюю часть автомобиля более чем на 50 мм, а радиус скругления кромки и угла не менее 5 мм:

- Стеклоочиститель и омыватель
- Внешняя идентификация, включая зарегистрированный товарный знак, название производителя, происхождение, название и тип модели, выбросы двигателя, тип трансмиссии, режим движения и другие отличительные признаки автомобиля.
- Освещение и световое сигнальное устройство
- Резиновый блок для предотвращения столкновений и эквивалент
- Внешнее солнцезащитное устройство
- Устройство таможенной пломбы и его защитное устройство
- Устройство для фиксации дождевика и его защитного устройства
- Запорное устройство, стержень, ручка, контроллер, переключатель
- Ступенька (или лестница), ступенька и ручка для подъема автомобиля поверх бампера, используемая для мытья окон.
- Задняя эмблема с LOGO
- Съёмный прицеп или буксировочное устройство
- Рифленая выхлопная труба

Компоненты, не входящие в размер ширины автомобиля:

- Устройство непрямого обзора
- Табличка остановки школьного автобуса в нерабочем состоянии

Следующие устройства не имеют функции нагружения и их размер с одной стороны превышает борт автомобиля не более чем на 50 мм, а радиус скругления кромки и угла не менее 5 мм:

## 8. СПЕЦИФИКАЦИЯ

- Внешняя идентификация, включая зарегистрированный товарный знак, название производителя, происхождение, название и тип модели, выбросы двигателя, тип трансмиссии, режим движения и другие отличительные признаки автомобиля.
  - Освещение и световое сигнальное устройство
  - Резиновый блок для предотвращения столкновений и эквивалент
  - Устройство таможенной пломбы и его защитное устройство
  - Устройство для фиксации дождевика и его защитного устройства
  - Отверстие для местного слива воды. Относится к отверстию для слива воды, используемому для направления потока дождя над дверью водителя (или окном) и дверью пассажира, с обеих сторон переднего ветрового стекла.
  - Гибкая выступающая часть брызгозащитной системы
  - Выдвижная подножка, вход/выход из автобуса, подъемная платформа и эквивалент в убранном состоянии
  - Запорное устройство, стержень, ручка, контроллер, переключатель
  - Сигнальное устройство обрыва шины
  - Индикатор давления в шинах
  - Деформированная часть стенки шины непосредственно над точкой контакта между шиной и землей
  - Устройство помощи при движении задним ходом
  - Рифленая выхлопная труба
- Компоненты, не входящие в диапазон измерения высоты автомобиля:  
Мягкая часть антенны
- Устройство без загруженной функции:
- Впускной канал
  - Устройство непрямого обзора
  - Токосъемное устройство электрооборудования (включая его фиксирующее устройство)
  - Задний съемный или складной дефлектор автомобиля длиной в развернутом состоянии не более 2000 мм и в сложенном состоянии не более 200 мм
  - Откидной борт, входной/выходной откос и аналог с длиной по горизонтали не более 300 мм в убранном состоянии

Аварийная буксировка	
автомобиля.....	197
Аварийная обработка автомобиля ..	186
Аварийная сигнализация .....	184
Аварийное открытие двери	
багажного отделения .....	107
Аварийное спасение автомобиля ...	184
Автоматическая система	
кондиционирования воздуха .....	90
Автоматическая система	
экстренного торможения (АЕВ)/	
Система предупреждения о	
лобовом столкновении (FCW)	
(при наличии) .....	170
Автоматическая система	
экстренного торможения (АЕВ)/	
Система предупреждения о	
лобовом столкновении (FCW) .....	170
Автоматическая трансмиссия .....	118
Авторизованный сервисный	
центр Jetour предоставляет	
услуги для вас .....	202
Адаптивная система управления	
двигателем .....	117
Антиблокировочная тормозная	
система (ABS) .....	131
Базовые знания об аварийной	
ситуации автомобиля .....	184
Бензиновый сажевый фильтр	
(GPF) .....	117
Беспроводная зарядка (при	
наличии) .....	98
Беспроводная зарядка .....	98
Буксировка автомобиля .....	196
Буксировка .....	196
Вес автомобиля .....	225
Включение охранной системы	
автомобиля.....	71
Внешнее освещение .....	40
Внутреннее зеркало заднего вида ...	34
Внутреннее освещение .....	43
Во время вождения .....	16
Вождение автомобиля .....	116
Вождение по бездорожью .....	19
Вождение по воде .....	20
Вождение по дороге, покрытой	
льдом и снегом .....	21
Воздуховыпускные отверстия	
Управление воздушным потоком....	97
Вращение шин .....	209
Второй ряд сидений .....	50
Вход без ключа .....	70
Выравнивание колес .....	229
Голосовой помощник .....	88
График технического	
обслуживания .....	213
Гудок .....	32
Двери .....	73
Дверной механический	
переключатель .....	74
Дверь багажного отделения с	
электродвигателем .....	105
Дверь багажного отделения .....	105
Двигатель .....	227
Диапазон измерения габаритных	
размеров автомобиля без учета	
следующих компонентов .....	230
Если батарея разряжена .....	193
Если ваш автомобиль не может	
нормально завестись .....	195
Если температура охлаждающей	
жидкости двигателя высокая .....	192
Если у вас спущенная шина во	
время вождения .....	186
Задний USB-порт .....	103
Замена предохранителя .....	200
Замена щетки стеклоочистителя .....	39
Замок от детей .....	75
Запасные инструменты .....	186
Запись системы защиты	
безопасности .....	218
Запуск и выключение двигателя .....	114
Запуск и остановка в аварийной	
ситуации .....	115
Зеркало заднего вида .....	34
Идентификационный номер	
автомобиля (VIN).....	222
Иллюстрированный указатель .....	3
Индекс .....	3
Индикатор работы/неисправности... ..	27
Инструкции по запотеванию для	
света .....	44
Интеллектуальная система	
круиз-контроля (при наличии) .....	158
Интеллектуальная система	
своевременного полного	
привода (AWD) (при наличии) .....	123
Интеллектуальная система	
своевременного полного	
привода (AWD).....	123
Интеллектуальная функция	
дальнего / ближнего света (при	
наличии) .....	44
Информация о ключе .....	67
Как сэкономить топливо и	
продлить срок службы автомобиля .	14
Как читать это руководство .....	3
Капот .....	104
Карта доставки Jetour .....	6
Карта консультационного	
обслуживания «От человека к	
человеку» .....	8
Карта первого обслуживания .....	211
Кнопки для рулевого колеса .....	32
Колесо и шина .....	229
Комбинации приборов .....	24
Коробка предохранителей .....	198
Круизная система (при наличии) ....	150

## АЛФАВИТНЫЙ УКАЗАТЕЛЬ

Крышка топливного бака .....	108	Проверка щеток стеклоочистителя ..	210
Лопасть переключения передач (при наличии) .....	121	Проверьте вытяжную систему .....	18
Микроволновое окно .....	223	Производительность автомобиля ...	226
Мультимедийный вид .....	84	Пространство для хранения .....	99
Мультимедийный дисплей .....	84	Работа кондиционера .....	91
Наружное зеркало заднего вида .....	34	Работа обогрева кондиционера .....	97
Настройки автомобиля .....	85	Работа стеклоочистителя .....	37
Ножной тормоз .....	130	Рабочий диапазон .....	70
Номер двигателя .....	223	Размеры автомобиля .....	224
Нормальный запуск и выключение ..	114	Расположение ярлыка .....	222
Обзор приборной панели .....	24	Расширенная функция .....	134
Обкатка нового автомобиля .....	13	Регулировка рулевого колеса .....	33
Обычное техническое обслуживание .....	202	Регулярное техническое обслуживание .....	211
Окна .....	76	Режим вождения (при наличии) .....	123
Осмотр нового автомобиля .....	12	Режим охлаждения кондиционера воздуха .....	95
Открытие/закрытие капота .....	104	Режим питания автомобиля .....	113
Отпирание дверей внутренней ручкой .....	74	Режим приветствия (при наличии) ...	70
Панорамная люк (при наличии) .....	80	Режим управления ползанием (CCO) (при наличии) .....	121
Панорамный люк с электроприводом .....	80	Режим управления ползанием (CCO) .....	121
Парковка на склоне .....	17	Ремень безопасности .....	51
Парковочная радарная система .....	179	Ремонт и обслуживание .....	202
Перед запуском двигателя .....	15	Рулевая система .....	124, 228
Переднее сиденье .....	47	Рулевое колесо .....	32
Передний USB-порт .....	103	Светоотражающий жилет .....	185
Переключатель ENGINE START STOP .....	113	Свидетельство о регистрации пользователя .....	5
Переключатель дверного замка .....	73	Сертификат проверки доставки .....	12
Подвесная система .....	228	Сиденье .....	45
Подголовник .....	46	Символы в руководстве .....	4
Подушка безопасности (SRS) .....	136	Система аварийного удержания полосы движения (ELK) .....	165
Порт USB .....	103	Система автоматического удержания (AUTO HOLD) .....	128
После запуска двигателя .....	16	Система адаптивного круиз- контроля (ACC) .....	151
Правильное положение сидя .....	45	Система безопасности для детей ....	57
Преднатяжитель ремня безопасности (при наличии) .....	56	Система датчика брода (при наличии) .....	175
Предохранители .....	198	Система динамической электронной стабилизации кузова автомобиля .....	133
Предупреждающий треугольник .....	185	Система иммобилайзера .....	72
При движении по скользкому дорожному покрытию .....	19	Система интеллектуального избегания .....	160
Проверка батареи .....	209	Система контроля давления в шинах (TPMS) .....	173
Проверка безопасности .....	15	Система контроля парковки (при наличии) .....	176
Проверка жидкости омывателя ветрового стекла .....	210	Система круиз-контроля .....	150
Проверка предохранителей .....	199	Система мониторинга панорамного вида .....	176
Проверка приводного ремня .....	207	Система напоминаний о выезде .....	158
Проверка радиатора и конденсатора .....	206	Система обнаружения слепых зон (BSD) (при наличии) .....	167
Проверка уровня жидкости трансмиссии .....	205	Система обнаружения слепых зон (BSD) .....	167
Проверка уровня масла .....	203		
Проверка уровня охлаждающей жидкости .....	205		
Проверка уровня тормозной жидкости .....	205		
Проверка фильтра кондиционера ...	209		
Проверка шин .....	207		

Система оповещения о перекрестном движении сзади (RCTA) (при наличии) .....	168	Смарт-ключ .....	67
Система освещения .....	40	Советы по вождению автомобиля в зимних условиях .....	20
Система помощи при движении по полосе (при наличии) .....	161	Содержание .....	3
Система помощи при движении по полосе .....	161	Солнцезащитные козырьки и косметическое зеркало .....	104
Система помощи при ограничении скорости .....	157	Стояночная операция .....	16
Система помощи при пробках (TJA)/интегрированная система помощи при движении (ICA) .....	158	Технические характеристики автомобиля .....	224
Система предотвращения дорожно-транспортных происшествий (RDP) .....	164	Тип автомобиля .....	225
Система предупреждения о выходе из полосы движения (LDW) .....	162	Топливная система .....	226
Система предупреждения о столкновении сзади (RCW) (при наличии) .....	169	Тормозная система .....	125, 229
Система предупреждения об открытой двери (DOW) (при наличии) .....	169	Трансмиссия .....	118, 228
Система рулевого управления с электроусилителем (EPS) .....	124	Управление мультимедийным дисплеем .....	83
Система стеклоочистителей .....	37	Установка буксирной проушины .....	198
Система стоп-старт .....	147	Установка удерживающей системы для ребёнка (ISOFIX) .....	60
Система управления спуском с холма (HDC) .....	161	Функция дистанционного управления окном .....	77
Система электрического стояночного тормоза (EPB) .....	125	Функция защиты от замятия окна .....	78
		Функция защиты от защемления люка с электроприводом .....	82
		Функция охлаждения коробки подлокотника на вспомогательной приборной панели .....	97
		Цепи для шин .....	22
		Электрическая розетка .....	102
		Электрические стеклоподъемники .....	76
		Этикетка продукта транспортного средства .....	223